

# JVC

FRANÇAIS

## CAMESCOPE NUMÉRIQUE

# GR-DVL200

Consultez la page d'accueil de notre site World Wide Web et répondez à notre enquête consommateur (uniquement en anglais):

<http://www.jvc-victor.co.jp/english/index-e.html>

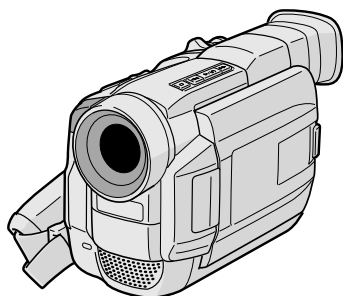

Mini **DV** PAL

**DSC**  
DIGITAL  
STILL CAMERA

## MODE D'EMPLOI

### TABLE DES MATIÈRES

**DÉMONSTRATION AUTOMATIQUE 5**

**PRÉPARATIFS 6 – 13**

**ENREGISTREMENT 14 – 30**

Enregistrement de base pour vidéo ..... 14

Enregistrement de base pour appareil photo numérique (D.S.C.) ..... 17

Enregistrement de base pour vidéo et D.S.C. .... 18

Fonctions élaborées pour vidéo et D.S.C. .... 21

**LECTURE 31 – 39**

Lecture de base pour vidéo ..... 31

Fonctions élaborées pour vidéo ..... 32

Lecture de base pour D.S.C. .... 34

Fonctions élaborées pour D.S.C. .... 36

**RACCORDEMENTS 40 – 43**

Raccordements de base ..... 40

Raccordements élaborés ..... 42

**COPIE 44 – 47**

Copie vers un magnétoscope ..... 44

Copie vers un appareil vidéo disposant d'une prise DV ..... 45

Copie d'images enregistrées dans la mémoire incorporée vers une bande ..... 46

Copie d'images enregistrées sur une bande vers la mémoire incorporée ..... 47

**UTILISATION DE LA TÉLÉCOMMANDE 48 – 58**

Lecture au ralenti, lecture image par image et lecture avec zoom ..... 50

Effets spéciaux en lecture ..... 51

Montage par mémorisation de séquences ... 52

Pour un montage encore plus précis ..... 56

Double audio ..... 58

**GUIDE DE DÉPANNAGE 59 – 64**

**ENTRETIEN CLIENT 65**

**INDEX 66 – 72**

Commandes, connecteurs et indicateurs .... 66

Indications ..... 68

**PRÉCAUTIONS À OBSERVER 73 – 75**

**LEXIQUE 76 – 77**

**CARACTÉRISTIQUES TECHNIQUES 78 – 79**

**Cher client,**

Nous vous remercions pour l'achat de ce camescope numérique. Avant utilisation, veuillez lire les informations pour votre sécurité et les précautions de sécurité indiquées dans les pages suivantes pour assurer une utilisation sûre de cet appareil.

**Utilisation de ce manuel d'instructions**

- Toutes les sections principales et les sous-sections sont indiquées dans la table des matières de la couverture.
- Des remarques apparaissent après la plupart des sous-sections. Bien les lire également.
- Les caractéristiques/opérations de base/avancées sont séparées pour une référence plus aisée.

**Nous vous recommandons de . . .**

... vous référer aux index (☞ p. 66 à 72) et de vous familiariser avec la disposition des touches, etc. avant utilisation.

... lire complètement les instructions et les précautions de sécurité qui suivent. Elles contiennent des informations extrêmement importantes concernant l'utilisation sûre de votre nouveau camescope.

Nous vous recommandons de bien lire les précautions à observer aux pages 73 à 75 avant utilisation.

## PRÉCAUTIONS DE SÉCURITÉ

**AVERTISSEMENT:**

**POUR ÉVITER LES RISQUES D'INCENDIE OU D'ÉLECTROCUTION, NE PAS EXPOSER L'APPAREIL À LA PLUIE NI À L'HUMIDITÉ.**

**PRÉCAUTIONS:**

- Pour éviter tout risque d'électrocution, ne pas ouvrir le boîtier. Aucune pièce intérieure n'est à régler par l'utilisateur. Se référer à un agent qualifié en cas de problème.
- Si l'on ne se sert pas de l'adaptateur secteur/chargeur pendant une longue période, il est recommandé de débrancher le cordon d'alimentation de la prise secteur.

**REMARQUES:**

- La plaque d'identification (numéro de série) et l'étiquette d'avertissement de sécurité se trouvent sous l'appareil et/ou au dos.
- La plaque d'identification (numéro de série) de l'adaptateur secteur/chargeur est située sous l'appareil.

Ce camescope est conçu pour être utilisé avec les signaux de télévision couleur de type PAL. Il ne peut pas être utilisé pour la lecture sur un téléviseur de standard différent. Cependant, l'enregistrement en direct et la lecture sur l'écran LCD/dans le viseur sont possibles n'importe où. Utiliser les batteries BN-V408U/V416U/V428U et, pour les recharger, l'adaptateur secteur/chargeur de batterie multi-tensions fourni. (Un adaptateur de conversion adéquat risque d'être nécessaire pour le branchement sur les prises secteur de formes différentes selon les pays.)

Si le matériel est installé dans un coffret ou sur une étagère, s'assurer qu'il y a un espace suffisant sur tous les côtés pour permettre la ventilation (10 cm ou plus sur les deux côtés, au dessus et à l'arrière).  
Ne pas boucher les orifices de ventilation.

(Si les orifices de ventilation sont bouchés par un journal, un tissu, etc., la chaleur peut ne pas s'éliminer.)  
Aucune source à flamme nue, telle que des bougies allumées, ne doit être placée sur l'appareil.

En jetant des batteries aux ordures, les problèmes d'environnement doivent être pris en considération et les réglementations locales ou la législation concernant le rebut de ces batteries doivent être strictement respectées.

L'appareil ne doit pas être exposé à la pluie, la neige ni aux éclaboussures.

Ne pas utiliser cet appareil dans une salle de bain, ni dans des endroits avec de l'eau.

Aussi, ne pas placer de récipient rempli d'eau ou de liquides (tels des produits cosmétiques, des médicaments, des vases de fleurs, des plantes en pot, des tasses, etc.) sur le dessus de cet appareil.

(Si de l'eau ou un liquide entre dans ce matériel, un incendie ou un choc électrique risque de se produire.)

Ne dirigez pas l'objectif vers le soleil. Vous pourriez vous abîmer la vue et l'appareil pourrait être endommagé. Il y a aussi risque d'incendie ou d'électrocution.

### **ATTENTION!**

Les remarques suivantes sont destinées à protéger l'utilisateur et l'appareil contre des dommages éventuels.

Quand vous portez l'appareil, veillez à toujours attacher et utiliser correctement la bandoulière fournie. Tenez bien l'appareil dans la main, avec la sangle autour du poignet. Ne pas saisir ni porter l'appareil par le viseur et/ou par l'écran LCD, car il pourrait tomber ou être endommagé.

Veillez à ne pas vous laisser prendre les doigts dans le volet de logement de cassette, et ne laissez pas les enfants utiliser l'appareil, car ils peuvent facilement se blesser de cette façon.

Ne pas utiliser de pied photographique sur des surfaces irrégulières et inclinées. Il pourrait tomber et l'appareil pourrait être sérieusement endommagé.

### **ATTENTION!**

Avec des câbles (Audio/Vidéo, S-Vidéo, Montage, CC, etc.) raccordés, il est recommandé de ne pas laisser le caméscope sur le dessus du téléviseur, afin d'éviter une chute qui pourrait l'endommager.

# Mini DV PAL

- Ce caméscope est conçu exclusivement pour les cassettes vidéo numériques <sup>Mini DV</sup>. Seules les cassettes marquées <sup>Mini DV</sup> peuvent être utilisées avec cet appareil.

*Avant de filmer une scène importante . . .*

.... veillez à utiliser des cassettes portant la mention <sup>Mini DV</sup>.

.... souvenez-vous que ce caméscope n'est pas compatible avec les autres formats vidéo numériques.

.... souvenez-vous que ce caméscope est destiné à l'usage privé seulement. Toute utilisation commerciale sans autorisation est interdite. (Même si vous enregistrez un spectacle ou une exposition pour votre plaisir personnel, il est vivement recommandé de demander l'autorisation de filmer.)

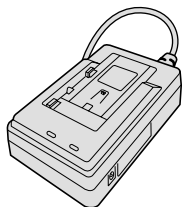

• Adaptateur secteur/  
chargeur de batterie  
AA-V40EG

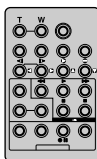

• Télécommande  
RM-V716U

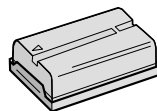

• Batterie BN-V408U

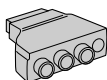

• Adaptateur péritel

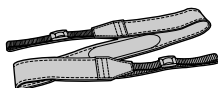

• Bandoulière



• Pile AAA (R03) x 2  
(pour télécommande)



• Capuchon d'objectif  
(déjà monté sur le  
caméscope)

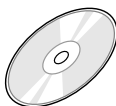

• CD-ROM  
Le CD-ROM contient les trois  
logiciels suivants:

- JLIP Video Capture
- JLIP Video Producer
- Picture Navigator



• Filtre en ligne x 1  
(pour câble S-vidéo en option)

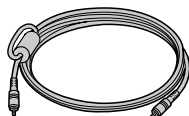

• Câble de montage  
Une fiche a trois bagues autour  
de la broche, et l'autre a une  
bague autour la broche.



• Câble de raccordement PC

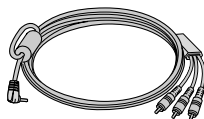

• Câble audio/vidéo  
(minifiche ø 3,5 mm - fiche RCA)

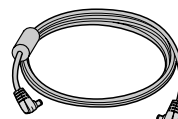

• Cordon CC

## Fixation du filtre en ligne

Fixer le filtre en ligne fourni sur le câble S-Vidéo en option. Le filtre en ligne réduit les interférences.

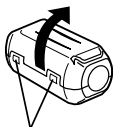
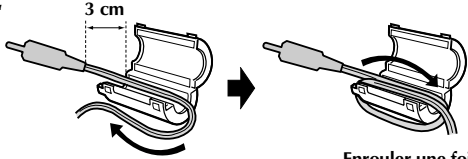
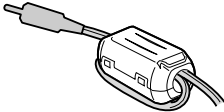
|   |  |  |
|---|--|--|
| <p><b>1</b></p>  <p>Pièce d'arrêt</p> <p>Relâcher les pièces d'arrêt aux deux extrémités du filtre en ligne.</p> | <p><b>2</b></p>  <p>3 cm</p> <p>Enrouler une fois</p> <p>Faire passer le câble par le filtre en ligne, laissant environ 3 cm de câble entre la fiche du câble et le filtre en ligne. Enrouler le câble une fois autour de l'extérieur du filtre en ligne comme montré dans l'illustration.</p> <ul style="list-style-type: none"> <li>• Enrouler le câble pour qu'il ne soit pas ballant.</li> </ul> <p><b>REMARQUE:</b><br/>Faire attention de ne pas endommager le câble.</p> | <p><b>3</b></p>  <p>Fermer le filtre en ligne jusqu'à son enclenchement.</p> |
|---|--|--|

- En raccordant les câbles, brancher l'extrémité avec le filtre en ligne au camescope.

## DÉMONSTRATION AUTOMATIQUE

La démonstration automatique a lieu lorsque "DEMO. MODE" est réglé sur "ON" (réglage en usine).

- Disponible lorsque l'interrupteur d'alimentation est réglé sur "A" ou "M" et qu'il n'y a pas de cassette dans le camescope.
- Effectuer n'importe quelle opération pendant la démonstration l'arrête momentanément. Si aucune opération n'est effectuée pendant plus d'une minute après cela, la démonstration reprend.
- "DEMO. MODE" reste sur "ON", même si l'alimentation du camescope est coupée.
- Pour annuler la démonstration automatique, régler l'interrupteur d'alimentation sur "M" et appuyer sur la molette MENU/BRIGHT alors que la démonstration est en cours. Ce qui vous fait passer directement au menu de réglage du mode de démonstration (vous n'avez pas à passer par l'écran de menu). Tourner la molette MENU/BRIGHT pour sélectionner "OFF" et la presser. L'écran normal apparaît.

Molette MENU/BRIGHT

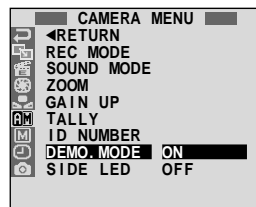
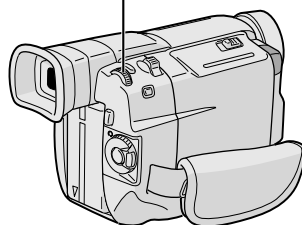

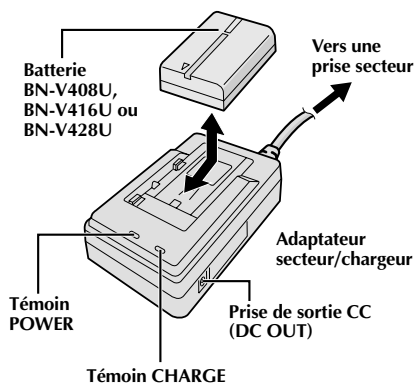

## Alimentation

Les 2 possibilités d'alimentation de ce camescope vous laissent le choix de la source d'alimentation la plus appropriée à vos besoins. Ne pas utiliser les sources d'alimentation fournies avec d'autres appareils.

### RECHARGE DE LA BATTERIE

- 1 S'assurer de débrancher le cordon CC du camescope de l'adaptateur secteur/chargeur. Branchez le cordon d'alimentation de l'adaptateur secteur/chargeur sur une prise de courant. Le témoin POWER s'allume.
- 2 Monter la batterie avec les marques ⊕ et ⊖ alignées avec les marques correspondantes sur l'adaptateur secteur/chargeur. Le témoin CHARGE se met à clignoter pour indiquer que la recharge a commencé.
- 3 Quand le témoin CHARGE cesse de clignoter mais reste allumé, la recharge est terminée. Faire coulisser la batterie et l'enlever. N'oubliez pas de débrancher le cordon d'alimentation de l'adaptateur secteur/chargeur de la prise de courant.

| Batterie             | Durée de recharge      |
|----------------------|------------------------|
| BN-V408U             | Environ 1 heure 30 mn  |
| BN-V416U (en option) | Environ 2 heures       |
| BN-V428U (en option) | Environ 3 heures 20 mn |

### REMARQUES:

- Si le capuchon de protection est monté sur la batterie, commencer par le retirer.
- Effectuer la recharge où la température ambiante se situe entre 10°C et 35°C. La gamme de température idéale est de 20°C à 25°C pour la recharge. Si l'endroit est trop froid, la recharge peut être incomplète.
- Les durées de recharge notées ci-dessus sont pour une batterie complètement déchargée.
- Les durées de recharge varient en fonction de la température ambiante et de l'état de la batterie.
- Pour éviter des interférences avec la réception, ne pas utiliser l'adaptateur secteur/chargeur près d'une radio.
- Si vous raccordez le cordon CC du camescope à l'adaptateur pendant la recharge d'une batterie, l'alimentation est fournie au camescope et la recharge s'arrête.
- Comme l'adaptateur secteur/chargeur génère de l'électricité, il devient chaud pendant l'utilisation. Ne l'utiliser que dans des endroits bien ventilés.
- En chargeant la batterie pour la première fois ou après une longue période de stockage, le témoin CHARGE peut ne pas s'allumer. Dans ce cas, retirer la batterie de l'adaptateur secteur/chargeur, puis essayer de nouveau de la recharger.
- Si la durée d'utilisation de la batterie devient très courte même après avoir été complètement rechargée, la batterie est usée et a besoin d'être remplacée. Veuillez en acheter une nouvelle.

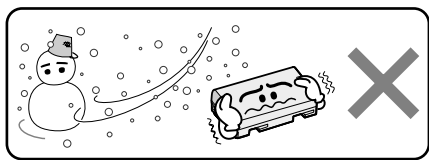

Les batteries lithium-ion sont vulnérables au froid.



### À propos des batteries

**DANGER!** Ne pas démonter les batteries ni les exposer au feu ou à une chaleur excessive, ce qui pourrait causer un incendie ou une explosion.

**AVERTISSEMENT!** Ne pas laisser la batterie ou ses bornes entrer en contact avec des objets métalliques, ce qui pourrait produire un court-circuit et éventuellement déclencher un incendie.

### Les avantages des batteries lithium-ion

Les batteries au lithium sont petites mais ont une grande capacité. Cependant, quand une batterie est exposée à des températures basses (en dessous de 10°C), sa durée d'utilisation devient plus courte et elle peut cesser de fonctionner. Dans ce cas, mettez la batterie dans votre poche ou dans un autre endroit chaud quelques instants, puis installez-la de nouveau sur le camescope. Tant que la batterie n'est pas froide, ses performances devraient être intactes.

(Si vous utilisez un sachet chauffant, assurez-vous que la batterie n'est pas en contact direct avec lui.)

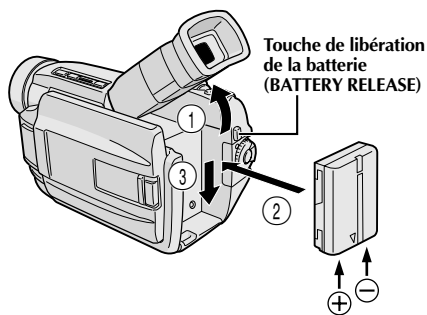
**ATTENTION:**

Avant de détacher la source d'alimentation, s'assurer que l'alimentation du caméscope est coupée. Ne pas respecter cela peut conduire à un mauvais fonctionnement du caméscope.

**INFORMATION:**

Le lot VU-V856KIT comprend la batterie BN-V856U et l'adaptateur secteur/chargeur AA-V80EG. Lire les manuels qui accompagnent le lot VU-V856KIT avant utilisation. Il est impossible de recharger la batterie BN-V856U en utilisant l'adaptateur secteur/chargeur de batterie fourni. Utiliser l'adaptateur secteur/chargeur de batterie AA-V80EG en option.

**REMARQUES:**

- La durée d'enregistrement est réduite de façon significative sous les conditions suivantes:
  - Le zoom ou le mode d'attente d'enregistrement est engagé de façon répétée.
  - L'écran LCD est utilisé de façon répétée.
  - Le mode de lecture est engagé de façon répétée.
- Avant un usage prolongé, il est recommandé de préparer suffisamment de batteries pour couvrir 3 fois la durée de prise de vues prévue.

**UTILISATION DE L'ALIMENTATION SECTEUR**

Utiliser l'adaptateur secteur/chargeur (raccorder comme montré dans l'illustration).

**REMARQUES:**

- L'adaptateur secteur/chargeur de batterie fourni dispose d'une sélection automatique de la tension dans la gamme 110 V à 240 V CA.
- Pour d'autres remarques, voir p. 6.

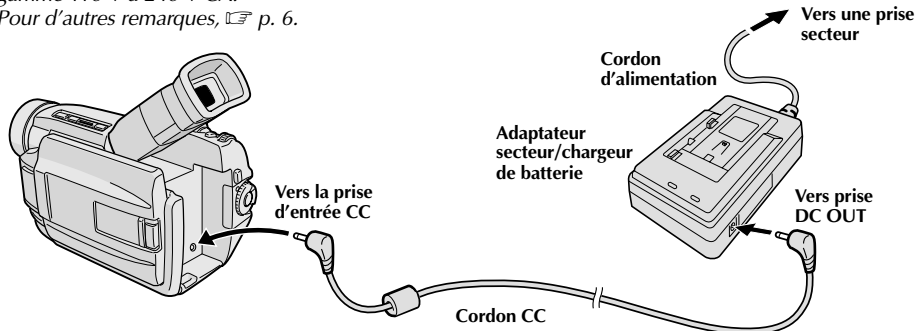
**UTILISATION DE LA BATTERIE**

**1** Relever le viseur ①.

**2** Avec la flèche sur la batterie pointée vers le bas, pousser légèrement la batterie contre la monture de batterie ②, puis faire coulisser la batterie vers le bas jusqu'à ce qu'elle s'enclenche en place ③.

- Si la batterie est montée avec les repères ⊕ ⊖ tournés dans le mauvais sens, un mauvais fonctionnement risque de se produire.

**Pour retirer la batterie . . .**

.... relever le viseur ① et faire coulisser légèrement la batterie vers le haut tout en appuyant sur la touche **BATTERY RELEASE**.

**Durée d'enregistrement approximative**

| Batterie                | Écran LCD en marche/<br>viseur à l'arrêt | Écran LCD à l'arrêt/<br>viseur en marche |
|-------------------------|--|--|
| BN-V408U                | 1 heure<br>(35 mn)                       | 1 heure 15 mn<br>(40 mn)                 |
| BN-V416U<br>(en option) | 2 heures<br>(1 heure 10 mn)              | 2 heures 30 mn<br>(1 heure 20 mn)        |
| BN-V428U<br>(en option) | 3 heures 30 mn<br>(2 heures)             | 4 heures 20 mn<br>(2 heures 20 mn)       |
| BN-V856U<br>(en option) | 7 heures<br>(4 heures)                   | 8 heures 40 mn<br>(4 heures 40 mn)       |

( ) : quand la torche vidéo est allumée.

## Ajustement de la courroie

- 1 Séparer la bande Velcro.
- 2 Passer la main droite dans la boucle et tenir l'appareil.
- 3 Ajuster pour que votre pouce et vos doigts puissent facilement commander la touche de marche/arrêt d'enregistrement et la commande de zoom. Refixer la bande Velcro.

## Ajustement de la netteté du viseur

- 1 Régler l'interrupteur d'alimentation sur "▲" ou "■" tout en appuyant sur la touche de verrouillage située sur l'interrupteur.
- 2 Tourner la commande d'ajustement dioptrique jusqu'à ce que les indications dans le viseur soient nettement au point.

## Fixation de la bandoulière

- 1 S'assurer que la batterie ou le cordon CC est retiré. En suivant l'illustration, passer la courroie par l'oeillet ①, puis la replier et la passer par la boucle ②. Refaire la même chose pour attacher l'autre extrémité de la courroie à l'autre oeillet ③ située sous la courroie poignée, en s'assurant que la courroie n'est pas entortillée.

## Montage sur un trépied

- 1 Aligner la vis et le taquet de direction de caméra du trépied sur la prise de montage et l'orifice de taquet du camescope. Puis serrer la vis.
  - Certains trépieds ne sont pas équipés de taquet.

### PRÉCAUTION:

En utilisant un trépied, bien l'ouvrir et étendre complètement ses pieds pour stabiliser le camescope. Pour éviter des dommages à l'appareil causés par une chute, ne pas utiliser un trépied de petite taille.

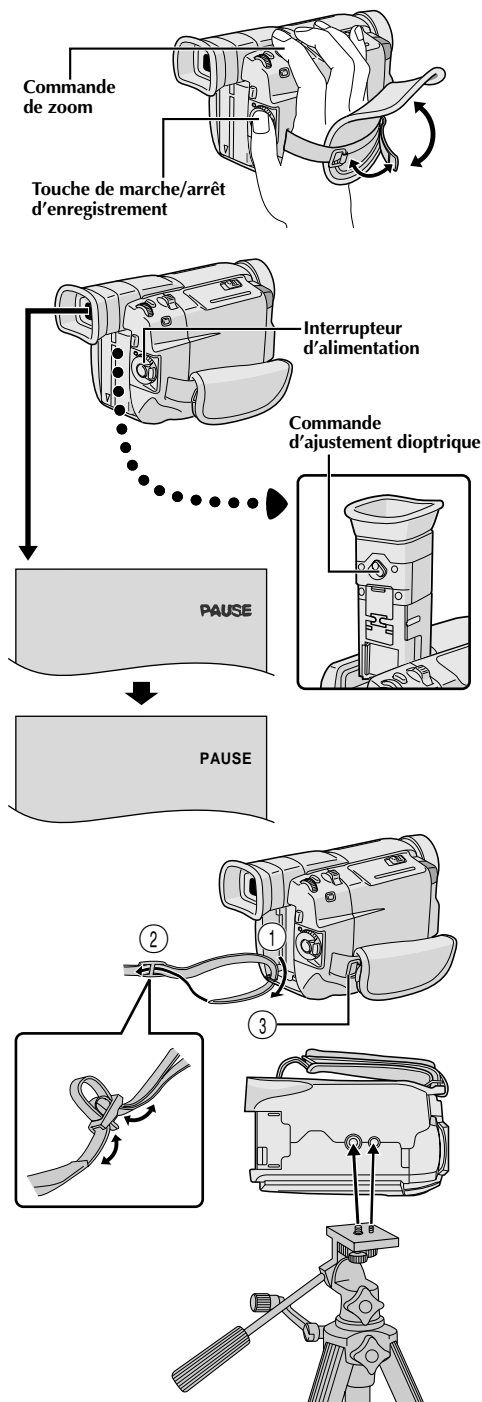



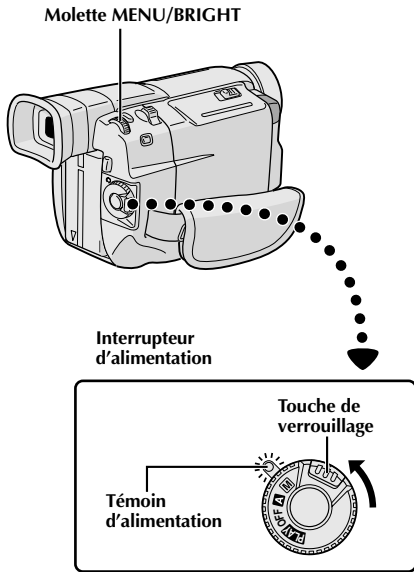

Affichage

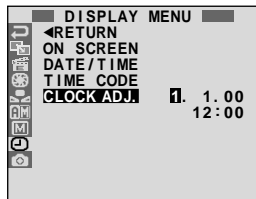
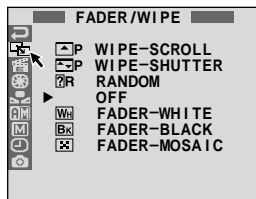

Menu d'affichage

## Réglages de la date et de l'heure

La date et l'heure seront toujours enregistrées automatiquement sur la bande. Vous pouvez choisir de les afficher ou non pendant la lecture (☞ p. 32).

- 1 Régler l'interrupteur d'alimentation sur "M" tout en appuyant sur la touche de verrouillage située sur l'interrupteur. Le témoin d'alimentation s'allume et le caméscope est mis en marche.
- 2 Appuyer sur la molette **MENU/BRIGHT**. L'écran de menu apparaît.
- 3 Tourner la molette **MENU/BRIGHT** pour sélectionner "CLOCK ADJ.". Appuyer sur la molette et "DISPLAY MENU" apparaît.
- 4 Tourner la molette **MENU/BRIGHT** pour sélectionner "CLOCK ADJ.". Appuyer sur la molette et le jour est illuminé.  
Tourner la molette **MENU/BRIGHT** pour entrer le jour. Appuyer sur la molette. Répéter pour entrer le mois, l'année, les heures et les minutes. Tourner la molette **MENU/BRIGHT** pour sélectionner "RETURN", et la presser deux fois. L'écran de menu se ferme.

### REMARQUE:

Même si vous sélectionnez "CLOCK ADJ.", si le paramètre n'est pas illuminé l'horloge interne du caméscope continue à fonctionner. Une fois que vous déplacez la barre lumineuse sur le premier paramètre de date/heure (le jour), l'horloge s'arrête. Lorsque vous avez fini le réglage des minutes et appuyez sur la molette **MENU/BRIGHT**, la date et l'heure commencent à fonctionner à partir de la date et de l'heure que vous venez de régler.

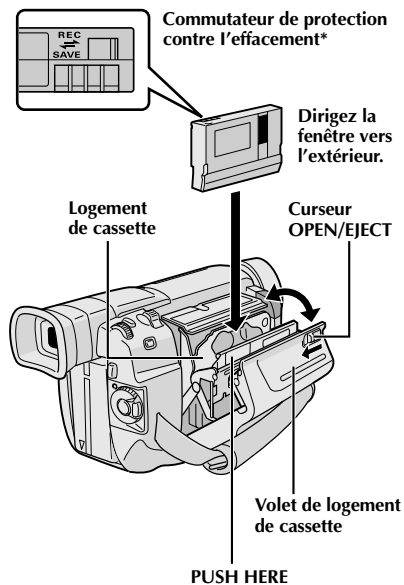

### \* Pour protéger des enregistrements importants . . .

.... poussez le commutateur de protection contre l'effacement au dos de la cassette dans le sens de "SAVE". Vous ne risquez pas de réenregistrer la cassette. Pour enregistrer sur cette cassette, ramener le commutateur sur "REC" avant de l'insérer.

## Insertion/éjection d'une cassette

Le camescope a besoin d'être alimenté pour charger ou éjecter une cassette.

- 1** Faire coulisser et maintenir **OPEN/EJECT** dans le sens de la flèche puis tirer le volet ouvert jusqu'à son blocage. Le logement s'ouvre automatiquement.
  - Ne touchez pas aux pièces internes.
- 2** Insérez ou enlevez la cassette et appuyez sur "PUSH HERE" pour fermer le logement.
  - Quand vous fermez le logement, il s'abaisse automatiquement. Attendez qu'il soit complètement abaissé avant de fermer le volet.
  - Quand la tension de la batterie est faible, il peut être impossible de fermer le volet. Ne forcez pas, mais remplacez la batterie par une batterie complètement chargée avant de continuer.
- 3** Fermer fermement le volet de logement de cassette jusqu'à son verrouillage en place.

### Durée approximative d'enregistrement

| Cassette | Mode d'enregistrement |        |
|----------|-----------------------|--------|
|          | SP                    | LP     |
| 30 mn    | 30 mn                 | 45 mn  |
| 60 mn    | 60 mn                 | 90 mn  |
| 80 mn    | 80 mn                 | 120 mn |

### REMARQUES:

- Il faut quelques secondes pour que le logement de cassette s'ouvre. Ne l'ouvrez pas en forçant.
- Si vous attendez quelques secondes et que le logement ne s'ouvre pas, refermez le volet et essayez une nouvelle fois. Si le logement de cassette ne s'ouvre toujours pas, mettez le camescope hors tension puis de nouveau sous tension.
- Si la cassette n'est pas chargée correctement, ouvrir complètement le volet de logement de cassette et retirer la cassette. Quelques minutes plus tard, l'introduire de nouveau.
- Lorsque le camescope est transporté d'un lieu froid dans un lieu chaud, attendez quelques instants avant d'ouvrir le volet afin d'éviter une éventuelle condensation.
- Fermer le volet de logement de cassette avant que le logement de cassette sorte peut endommager le camescope.
- Même lorsque l'alimentation du camescope est coupée, une cassette peut être insérée ou enlevée. Toutefois si le logement de cassette est fermé avec le camescope non alimenté, il ne reculera pas de ce fait. Il est recommandé de mettre l'alimentation en marche avant l'insertion ou l'éjection.
- Si on reprend l'enregistrement après ouverture du volet de logement de cassette, une partie vierge est enregistrée sur la bande ou une scène enregistrée précédemment est effacée (recouverte par le nouvel enregistrement), que le logement de cassette soit sorti ou non. Voir la page 19 pour des informations à propos de l'enregistrement sur une cassette en cours.
- Desserrer la courroie poignée si elle semble gêner le fonctionnement du volet de logement de cassette (☞ p. 8).

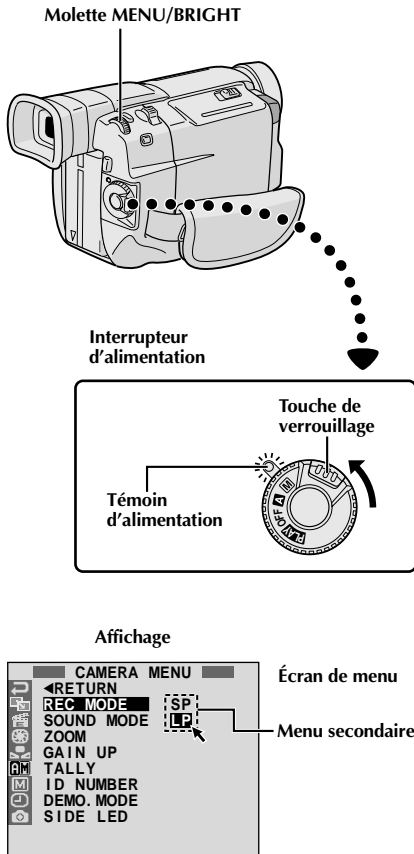

## Réglage du mode d'enregistrement

Réglez selon votre préférence.

- 1** Régler l'interrupteur d'alimentation sur "M" tout en appuyant sur la touche de verrouillage située sur l'interrupteur. Le témoin d'alimentation s'allume et le camescope est mis en marche.
- 2** Appuyer sur la molette **MENU/BRIGHT**. L'écran de menu apparaît.
- 3** Tourner la molette **MENU/BRIGHT** pour sélectionner "CAMERA MENU". Appuyer sur la molette et "CAMERA MENU" apparaît.
- 4** Tourner la molette **MENU/BRIGHT** pour sélectionner "REC MODE" et la presser. Le menu secondaire apparaît. Sélectionner "SP" ou "LP" en tournant la molette **MENU/BRIGHT** et la presser. Tourner la molette **MENU/BRIGHT** pour sélectionner "RETURN", et la presser deux fois. L'écran de menu se ferme.
  - Le doublage audio (p. 58) est impossible sur une cassette enregistrée dans le mode LP.
  - Le mode "LP" (Longue durée) est plus économique, offrant 1,5 fois la durée d'enregistrement normale.

### REMARQUES:

- Si le mode d'enregistrement est commuté pendant l'enregistrement, l'image de lecture sera floue au point de commutation.
- Il est recommandé que les bandes enregistrées dans le mode LP sur ce camescope soient lues sur ce camescope.
- Pendant la lecture d'une bande enregistrée sur un autre camescope, des parasites peuvent apparaître ou il peut y avoir des pauses momentanées dans le son.

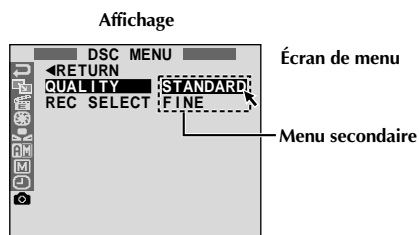
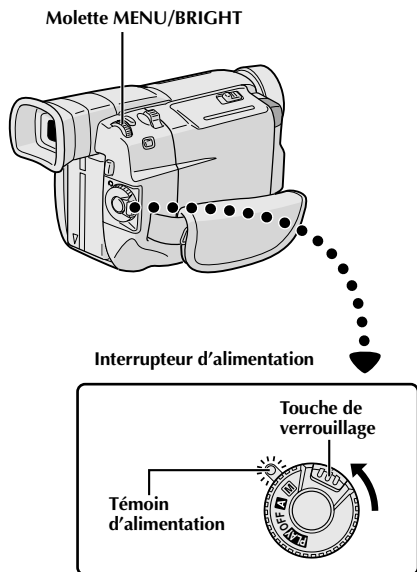

## Réglage de la qualité d'image

La qualité d'image peut être sélectionnée pour correspondre au mieux à vos besoins. Deux modes de qualité d'image sont disponibles: FINE et STANDARD (dans l'ordre de la qualité).

- 1 Régler l'interrupteur d'alimentation sur "M" tout en appuyant sur la touche de verrouillage située sur l'interrupteur. Le témoin d'alimentation s'allume et le caméscope est mis en marche.
- 2 Appuyer sur la molette **MENU/BRIGHT**. L'écran de menu apparaît.
- 3 Tourner la molette **MENU/BRIGHT** pour sélectionner "M". Presser la molette et "DSC MENU" apparaît.
- 4 Tourner la molette **MENU/BRIGHT** pour sélectionner "QUALITY" et la presser. Le menu secondaire apparaît. Tourner la molette **MENU/BRIGHT** pour sélectionner le mode désiré et la presser. Tourner la molette **MENU/BRIGHT** pour sélectionner "←RETURN", et la presser deux fois. L'écran de menu se ferme.

| Mode de qualité d'image | Nombre approximatif d'images enregistrables |
|-------------------------|---|
| FINE                    | 30  |
| STANDARD                | 60  |

### REMARQUES:

- Le nombre d'images enregistrables dépend du mode de qualité d'image sélectionné ainsi que de la composition des sujets dans les images.
- Les nombres indiqués ci-dessus sont applicables lorsque la mémoire du caméscope est vide (quand il n'y a pas d'images exemples enregistrées).

Pour mettre le caméscope en marche, régler d'abord l'interrupteur d'alimentation sur tout mode de fonctionnement sauf "OFF" tout en maintenant pressée la touche de verrouillage située sur l'interrupteur.

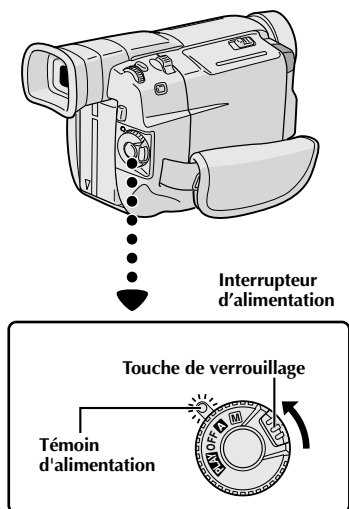

Lorsque l'interrupteur d'alimentation est réglé sur "A", "F. AUTO" apparaît. Réglé sur "M" ou "PLAY", il n'y a pas d'indication.

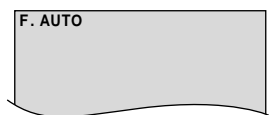

Lorsque l'interrupteur d'alimentation est réglé sur "A" ou "M" et que le commutateur VIDEO/DSC est réglé sur "DSC", "DSC" apparaît. Réglé sur "VIDEO", il n'y a pas d'indication.



## Mode de fonctionnement

Choisir le mode de fonctionnement approprié en utilisant l'interrupteur d'alimentation et le commutateur VIDEO/DSC.

### Position de l'interrupteur d'alimentation

#### **M** Manuel:

Vous permet de régler diverses fonctions d'enregistrement en utilisant les Menus. Si vous voulez plus de possibilités de créativité qu'en enregistrement entièrement automatique, essayez ce mode.

#### **A** Entièrement automatique:

Vous permet d'enregistrer en utilisant AUCUN effet spécial ni ajustement manuel. Convient pour l'enregistrement standard.

#### **OFF**:

Vous permet de couper l'alimentation du caméscope.

#### **PLAY** :

Vous permet de lire un enregistrement sur la bande, d'afficher une image fixe enregistrée dans la mémoire incorporée du caméscope ou de transférer une image fixe enregistrée sur la bande ou dans la mémoire incorporée du caméscope vers un ordinateur.

### Position du commutateur VIDEO/DSC

#### **VIDEO**:

Vous permet d'enregistrer sur une bande ou de lire une bande. Si "REC SELECT" est réglé sur "→ [RECORD] / → [M] " sur l'écran de menu DSC, des images fixes sont également enregistrées dans la mémoire incorporée du caméscope.

#### **DSC** :

Vous permet d'enregistrer une image fixe ou d'afficher une image fixe enregistrée dans la mémoire incorporée du caméscope.

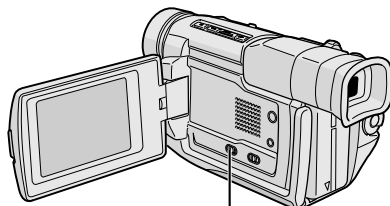

Commutateur VIDEO/DSC  
(Ouvrir l'écran LCD pour avoir accès à ce commutateur.)

### Interrupteur d'alimentation

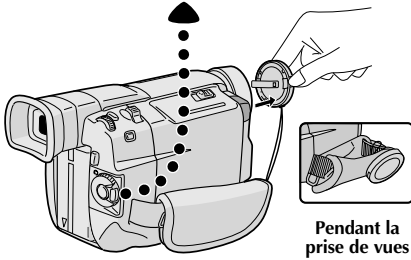
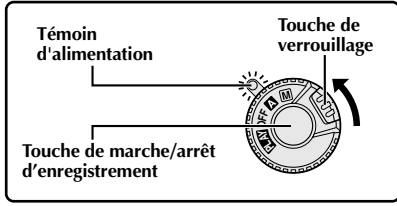

### Affichage

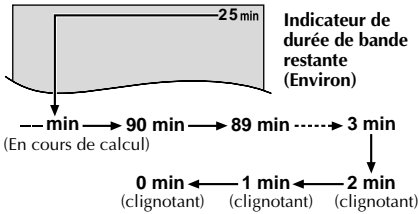

Témoin d'enregistrement (s'allume alors que l'enregistrement est en cours)

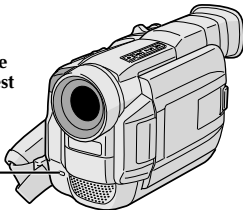

### Molette MENU/BRIGHT

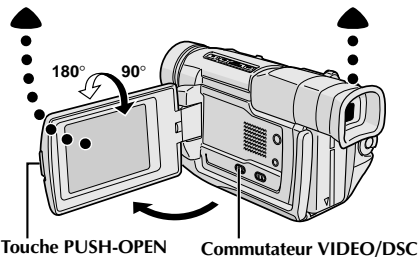
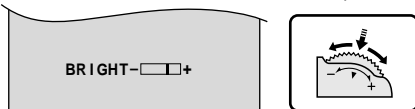

### REMARQUE:

Vous devez déjà avoir effectué les procédures indiquées ci-dessous. Si ce n'est pas le cas, le faire avant de continuer.

- Alimentation (☞ p. 6)
- Ajustement de la courroie (☞ p. 8)
- Ajustement de la netteté du viseur (☞ p. 8)
- Insertion d'une cassette (☞ p. 10)
- Réglage du mode d'enregistrement (☞ p. 11)

- Appuyer sur les languettes du capuchon d'objectif pour le retirer. Appuyer sur **PUSH OPEN**, ouvrir l'écran LCD et régler le commutateur **VIDEO/DSC** sur "VIDEO".
- Régler l'interrupteur d'alimentation sur "A" ou "M" tout en appuyant sur la touche de verrouillage située sur l'interrupteur.  
**Prise de vues en utilisant l'écran LCD:** S'assurer que l'écran LCD est complètement ouvert. L'incliner vers le haut/bas pour une meilleure visibilité.  
**Prise de vues en utilisant le viseur:** Fermer l'écran LCD.  
• Le témoin d'alimentation s'allume et le camescope passe en mode d'attente d'enregistrement. "PAUSE" est affiché.
- Appuyer sur la touche de marche/arrêt d'enregistrement. "REC" apparaît alors que l'enregistrement est en cours.

### Pour arrêter l'enregistrement . . .

.... appuyer sur la touche de marche/arrêt d'enregistrement. Le camescope repasse en mode d'attente d'enregistrement.

### Pour ajuster la luminosité de l'affichage

.... tourner la molette **MENU/BRIGHT** jusqu'à ce que l'indicateur de luminosité se déplace et que la luminosité appropriée soit atteinte.

**REMARQUES:**

- Si vous utilisez l'écran LCD en extérieur en plein soleil, l'écran LCD peut être difficile à regarder. Si c'est le cas, utiliser le viseur.
- L'image n'apparaîtra pas simultanément sur l'écran LCD et dans le viseur.
- Le porte-cassette ne peut être ouvert que si le caméscope est alimenté.
- Il peut y avoir un retard après avoir ouvert le volet de logement de cassette jusqu'à ce que le logement de cassette s'ouvre. Ne pas forcer.
- Quand vous fermez le logement, il s'abaisse automatiquement. Attendez qu'il soit complètement abaissé avant de fermer le volet.
- La durée nécessaire pour calculer et afficher la longueur de bande restante, et la précision du calcul peuvent varier en fonction du type de bande utilisée.
- "TAPE END" apparaît quand la bande est arrivée à sa fin, et l'alimentation est coupée automatiquement si le caméscope est laissé dans cet état pendant 5 minutes. "TAPE END" apparaît également quand une cassette dont la bande est déjà à sa fin est chargée.
- Si le mode d'attente d'enregistrement continue pendant 5 minutes sans effectuer de zoom ou d'autres opérations, l'alimentation du caméscope est coupée automatiquement. Pour remettre l'alimentation en marche, régler le commutateur d'alimentation sur "OFF", et le remettre sur "A" ou "M".
- Lorsqu'une section vierge est laissée entre des séquences enregistrées sur la bande, le time code est interrompu et des erreurs peuvent se produire en faisant du montage avec la bande. Pour éviter ceci, se référer à "Enregistrement sur une cassette en cours" (☞ p. 19).
- Pendant l'enregistrement, le son n'est pas entendu à partir du haut-parleur.
- **Pour éteindre le témoin d'enregistrement pendant l'enregistrement, ☞ p. 22, 23.**
- **Pour retirer les indications de l'affichage du caméscope pendant l'enregistrement, ☞ p. 22, 25.**

**PRISE DE VUES JOURNALISTIQUE**

Dans certaines situations, des angles de prise de vues différents peuvent offrir des résultats plus spectaculaires. Tenir le caméscope dans la position désirée et incliner l'écran LCD dans le sens le plus commode. Il peut tourner de 270° (90° vers le bas, 180° vers le haut).

**PROPRE ENREGISTREMENT**

Vous pouvez vous filmer en visionnant votre propre image sur l'écran LCD. Ouvrez l'écran LCD et inclinez le vers le haut de 180 degrés pour qu'il soit tourné vers l'avant, puis pointez l'objectif sur vous et commencez l'enregistrement.

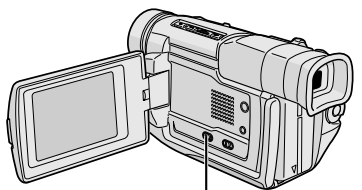
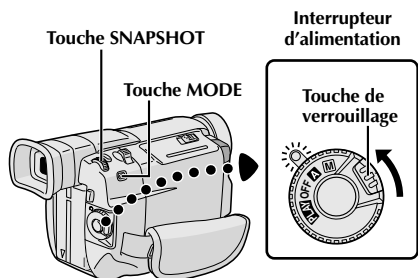

Commutateur VIDEO/DSC (Ouvrir l'écran LCD pour avoir accès à ce commutateur.)

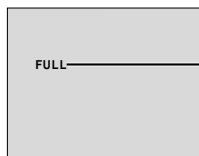

Mode PHOTO



Mode PHOTO avec marge\* (FRAME)

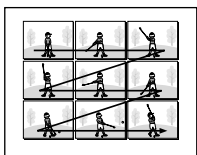

Album 9 (MULTI-9)



Mode PHOTO sans marge\* (FULL)

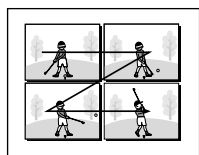

Album 4 (MULTI-4)



Mode Ombre\* (PIN-UP)

## Mode Photo (Pour enregistrement vidéo)

Cette fonction vous permet d'enregistrer des images fixes qui ressemblent à des photos sur une bande.

### SÉLECTION DU MODE PHOTO

- 1 Régler le commutateur VIDEO/DSC sur "VIDEO", puis l'interrupteur d'alimentation sur "A" ou "M" tout en appuyant sur la touche de verrouillage située sur l'interrupteur.
- 2 Choisir le mode Photo approprié parmi les 5 disponibles en appuyant plusieurs fois sur **MODE** jusqu'à ce que l'indicateur de mode photo désiré soit affiché.

### ENREGISTREMENT DE PHOTOS

- 1 Appuyer sur **SNAPSHOT**.  
*Si vous appuyez pendant l'attente d'enregistrement ...*  
 .... "PHOTO" apparaît et une image fixe sera enregistrée pendant 6 secondes environ, puis le caméscope revient en mode d'attente d'enregistrement.  
*Si vous appuyez pendant l'enregistrement ...*  
 .... "PHOTO" apparaît et une image fixe sera enregistrée pendant 6 secondes environ, puis l'enregistrement normal reprend.

### Prise de vues en rafale

Laisser le doigt sur **SNAPSHOT** offre un effet comparable à la photographie en rafale. (L'intervalle entre les images fixes est de 1 seconde environ.)

### REMARQUES:

- Même si "MULTI-4" ou "MULTI-9" est engagé, l'enregistrement de photos sera effectué dans le mode sans marge (FULL) quand le zoom numérique est utilisé.
- Si l'enregistrement de photos n'est pas possible, "PHOTO" clignote lorsque la touche **SNAPSHOT** est pressée.
- Même si le Programme AE avec effets spéciaux (☞ p. 28) est engagé, certains modes du Programme AE avec effets spéciaux sont condamnés pendant l'enregistrement de photos. Dans un tel cas, l'icône clignote.
- Si **SNAPSHOT** est pressé lorsque "DIS" est réglé sur "ON" (☞ p. 24), le stabilisateur sera condamné.
- Lorsque "REC SELECT" est réglé sur "▶▶▶" sur l'écran de menu (☞ p. 25), des images fixes sont enregistrées non seulement sur la bande mais également dans la mémoire incorporée du caméscope. Si **SNAPSHOT** est pressé alors qu'une bande n'est pas chargée, les images fixes ne seront pas enregistrées en mémoire.
- Pour copier des images enregistrées sur une bande vers la mémoire incorporée du caméscope, ☞ p. 47.
- Pendant la lecture d'une bande également, tous les modes Photo sont disponibles lorsque "▶▶▶ COPY" est réglé sur "OFF" sur l'écran de menu (☞ p. 32). Toutefois, le bruit d'obturateur n'est pas entendu.
- Pendant l'enregistrement de photos, l'image affichée dans le viseur peut être partiellement absente. Toutefois, il n'y a pas de défaut dans l'image enregistrée.
- Lorsqu'un câble est raccordé au connecteur AV, le bruit d'obturateur n'est pas entendu du haut-parleur, toutefois il est enregistré sur la bande.
- **REC** apparaîtra alors que la photo est en train d'être enregistrée.

\* Avec bruit d'obturateur.



## Prise de vues simple (Photo)

Vous pouvez utiliser votre camescope comme un appareil photo numérique pour prendre des photos.

### REMARQUE:

Vous devez déjà avoir effectué les procédures indiquées ci-dessous. Si ce n'est pas le cas, le faire avant de continuer.

- Alimentation (☞ p. 6)
- Ajustement de la courroie (☞ p. 8)
- Ajustement de la netteté du viseur (☞ p. 8)
- Réglage de la qualité d'image (☞ p. 12)

### SÉLECTION DU MODE PHOTO

**1** Régler le commutateur VIDEO/DSC sur "DSC", puis régler l'interrupteur d'alimentation sur "A" ou "M" tout en appuyant sur la touche de verrouillage située sur l'interrupteur.

**2** Choisir le mode Photo approprié parmi les 5 disponibles en appuyant plusieurs fois sur **MODE** jusqu'à ce que l'indicateur de mode photo désiré apparaisse.

- Les modes Photo disponibles sont les mêmes que ceux de la page 16.

### ENREGISTREMENT DE PHOTOS

**1** Appuyer sur **SNAPSHOT**.  
La photo est enregistrée dans la mémoire incorporée du camescope.

### Pour effacer des images fixes non désirées . . .

.... si des images fixes non désirées sont enregistrées dans la mémoire incorporée du camescope ou si sa mémoire est pleine, se référer à "Effacement d'images" (☞ p. 38) et effacer les images fixes non désirées.

### REMARQUES:

- Même si "MULTI-4" ou "MULTI-9" est engagé, l'enregistrement de photos sera effectué dans le mode sans marge (FULL) quand le zoom numérique est utilisé.
- Même si "DIS" est réglé sur "ON" (☞ p. 24), le stabilisateur sera condamné.
- Si l'enregistrement de photos n'est pas possible, "PHOTO" clignote lorsque la touche **SNAPSHOT** est pressée.
- La prise de vues en rafale (☞ p. 16) est condamnée lorsque le commutateur VIDEO/DSC est réglé sur "DSC".
- Même si le Programme AE avec effets spéciaux (☞ p. 28) est engagé, certains modes du Programme AE avec effets spéciaux sont condamnés pendant l'enregistrement de photos. Dans un tel cas, l'icône clignote.
- Si la prise de vue n'est pas effectuée dans les 5 minutes environ lorsque l'interrupteur d'alimentation est réglé sur "A" ou "M" et que l'alimentation est fournie par la batterie, le camescope se coupe automatiquement pour économiser l'énergie de la batterie. Pour effectuer de nouveau une prise de vue, régler l'interrupteur d'alimentation sur "OFF", puis sur "A" ou "M".
- Certaines images exemples ont été enregistrées dans la mémoire incorporée en usine. Si vous voulez les effacer, retirer d'abord la protection (☞ p. 37), puis effectuer l'effacement (☞ p. 38).

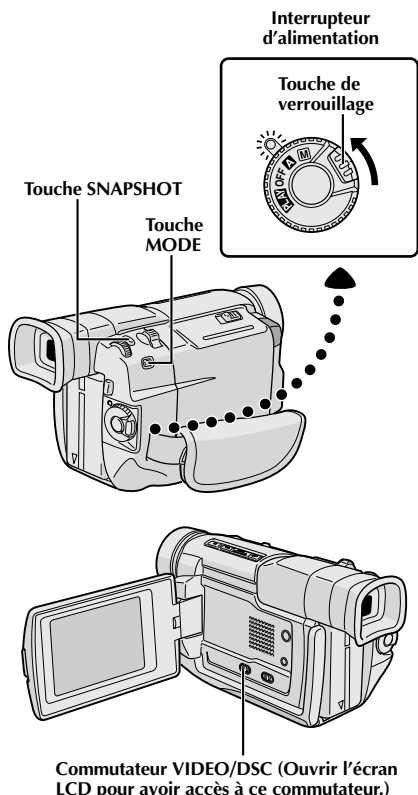

### Nombre total de vues

Affiche le nombre total approximatif de vues qui peuvent être enregistrées, comprenant celle déjà prises. Le nombre augmente ou diminue en fonction des vues enregistrées, du mode de qualité d'image, etc.

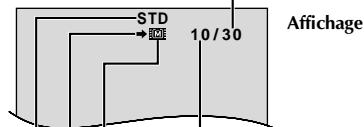

### Nombre de vues prises

Affiche le nombre de vues qui ont déjà été prises.

### Icône de mémoire

Apparaît pendant la prise de vues.

### Icône de prise de vue

Apparaît en clignotant pendant la prise de vues.

### Mode de qualité d'image

Affiche le mode de qualité d'image de la vue enregistrée. Il y a 2 modes disponibles: FINE et STD (Standard) (☞ p.12).

Zoom en téléobjectif (T)

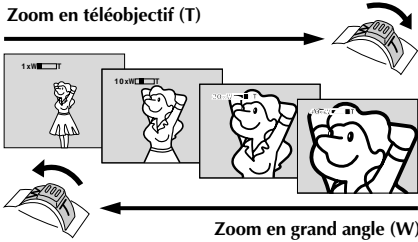

Affichage du zoom

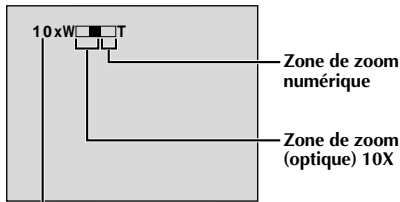

Rapport de zoom approximatif

Commande de zoom

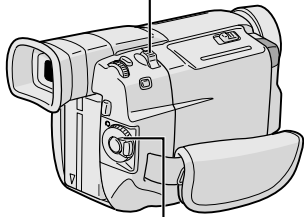

Interrupteur d'alimentation

**CARACTÉRISTIQUE: Zoom****OBJECTIF:**

Produire un effet zoom, ou un changement immédiat du grossissement de l'image.

**OPÉRATION:****Zoom avant vers le mode téléobjectif**

Glisser la commande de zoom vers "T".

**Zoom arrière vers le mode grand angle**

Glisser la commande de zoom vers "W".

- Plus vous glissez la commande de zoom, plus le zoom répond rapidement.

**REMARQUES:**

- La mise au point peut devenir instable pendant l'opération de zoom. Dans ce cas, régler le zoom en mode d'attente d'enregistrement, mémoriser la mise au point en utilisant la mise au point manuelle (☞ p. 21), puis faire des zooms avant ou arrière en mode d'enregistrement.
- Le zoom est possible jusqu'à un maximum de 100X, ou il peut être commuté sur un grossissement 10X en utilisant le zoom optique (☞ p. 23).
- L'agrandissement zoom au delà de 10X est effectué par traitement d'image numérique, et il est par conséquent appelé zoom numérique.
- Pendant le zoom numérique, la qualité d'image peut être dégradée.
- Le zoom numérique ne peut pas être utilisé lorsqu'un traitement d'image numérique, tel qu'un volet/fondu enchaîné d'images (☞ p. 26, 27) ou l'écho vidéo (☞ p. 28), est activé.
- La prise de vue macro (à 5 cm du sujet) est possible lorsque la commande de zoom est réglée complètement sur "W". Voir également "TELE MACRO" dans l'écran de menu à la page 24.

## REMARQUE: Enregistrement sur une cassette en cours

### Time Code

Pendant l'enregistrement, un time code est enregistré sur la bande. Ce code est utilisé pour confirmer la place de la séquence enregistrée sur la bande pendant la lecture.

Si l'enregistrement commence à partir d'une section vierge, le time code commence à compter à partir de "00:00:00" (minutes: secondes: image). Si l'enregistrement commence à partir de la fin d'une séquence enregistrée précédemment, le time code continue à partir de la valeur du dernier time code.

Pour effectuer le montage par mémorisation de séquences (☞ p. 52 à 57), le time code est nécessaire. Si pendant l'enregistrement, une partie vierge est laissée sur la bande, le time code est interrompu. Quand l'enregistrement est repris, le time code recommence à compter à partir de "00:00:00". Ce qui signifie que le caméscope peut enregistrer les mêmes time codes que ceux existant dans une séquence enregistrée précédemment. Pour éviter ceci, effectuer la procédure "Enregistrement sur une cassette en cours" ci-dessous dans les cas suivants;

- Après lecture de la bande enregistrée, quand vous refaites une prise de vues.
- Si l'alimentation est coupée pendant la prise de vues.
- Si la cassette est retirée puis remise pendant la prise de vues.
- En filmant en utilisant une bande partiellement enregistrée.
- En filmant sur une partie vierge située au milieu de la bande.
- En filmant de nouveau après avoir déjà fait une prise de vues et ouvert/fermé le volet de logement de cassette.

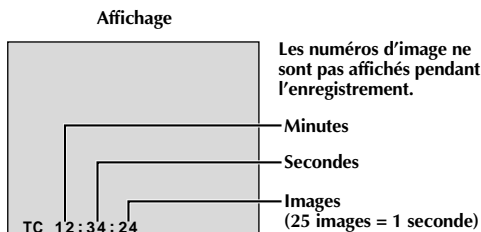

### Enregistrement sur une cassette en cours

1. Lire une cassette pour trouver le point à partir duquel vous voulez commencer l'enregistrement, puis passer en mode d'arrêt sur image (☞ p. 31).
2. Régler l'interrupteur d'alimentation sur "A" ou "M" tout en appuyant sur la touche de verrouillage située sur l'interrupteur, puis commencer l'enregistrement.

#### REMARQUES:

- Le time code ne peut pas être remis à zéro.
- Pendant l'avance rapide ou le rebobinage, l'indication de time code n'évolue pas de façon régulière.
- Le time code n'est affiché que lorsque "TIME CODE" est réglé sur "ON" (☞ p. 25, 32).

### Si une partie vierge est enregistrée sur la bande

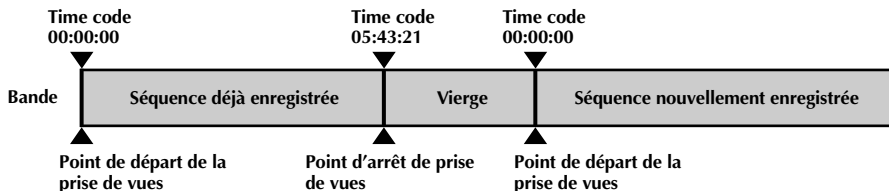

### Enregistrement correct

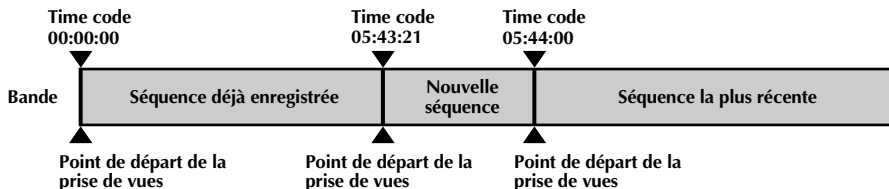

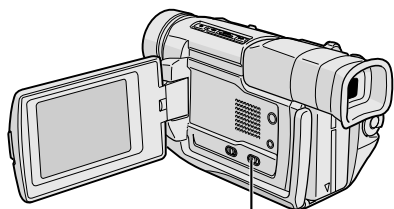

Sélecteur LIGHT OFF/AUTO/ON  
(Ouvrir l'écran LCD pour avoir accès à ce sélecteur.)

## ATTENTION DANGER

- La torche vidéo peut devenir très chaude. Pendant l'utilisation et immédiatement après l'avoir éteinte, ne pas la toucher, sinon de sérieuses brûlures peuvent se produire.
- Ne pas ranger le camescope dans le coffret de transport immédiatement après avoir utilisé la torche vidéo, car elle reste très chaude pour quelques temps.
- En fonctionnement, garder une distance d'environ 30 cm entre la torche et les gens ou des objets.
- Ne pas utiliser près de substances inflammables ou explosives.
- Il est recommandé de consulter votre revendeur JVC le plus proche pour changer l'ampoule.



## CARACTÉRISTIQUE: Torche vidéo

### OBJECTIF:

Éclairer la scène lorsque l'éclairage naturel est trop faible.

### OPÉRATION:

Régler **LIGHT OFF/AUTO/ON** comme voulu:



**OFF** : Eteint la torche.

**AUTO** : Allume automatiquement la torche quand le camescope détecte que l'éclairage du sujet est insuffisant.

**ON** : Maintient la torche toujours allumée tant que le camescope est en marche.

- La torche vidéo ne peut être utilisée qu'avec l'alimentation du camescope sur marche.
- Il est recommandé de régler la balance des blancs sur  (☀ p. 30) quand vous utilisez la torche vidéo.
- Si la torche n'est pas nécessaire, l'éteindre pour économiser l'énergie de la batterie.

### REMARQUES:

- Même si l'indication de la batterie () ne clignote pas, si la batterie est presque déchargée, l'alimentation du camescope peut être coupée automatiquement lorsque vous allumez la torche vidéo, ou quand vous commencez à enregistrer avec la torche vidéo allumée.
- Lorsque le sélecteur **LIGHT OFF/AUTO/ON** est réglé sur "AUTO":
  - En fonction des conditions d'éclairage, la torche vidéo peut s'allumer ou s'éteindre de façon peu stable. Dans ce cas, allumer ou éteindre manuellement la torche avec le sélecteur **LIGHT OFF/AUTO/ON**.
  - Lorsque le mode "SHUTTER" ( p. 28) est engagé, il est possible que la torche reste allumée.
  - Lorsque le mode "TWILIGHT" ( p. 28) est engagé, la torche n'est pas activée.

## Zone de détection de la mise au point

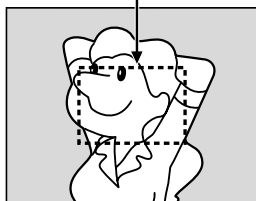

## Tout en faisant la mise au point sur un sujet plus éloigné



## Tout en faisant la mise au point sur un sujet plus proche

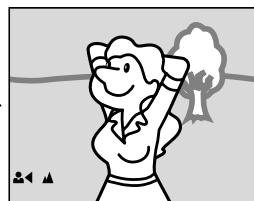

## CARACTÉRISTIQUE: Mise au point automatique

### OBJECTIF:

Le système de mise au point automatique toute distance du camescope permet de filmer en continu de gros plan (à 5 cm du sujet) à l'infini. Toutefois, la mise au point correcte peut ne pas être obtenue dans les situations citées ci-dessous (dans ces cas, utiliser la mise au point manuelle).

- Si deux sujets à des distances différentes se recoupent dans la même scène.
- Lorsque l'éclairage est faible.\*
- Lorsque le sujet n'a pas de contraste (différence entre luminosité et ombre), tel un mur unicolore et plat ou un ciel bleu sans nuages.\*
- Quand un objet sombre se voit à peine dans le viseur.\*
- Quand la scène contient des objets minuscules ou identiques qui sont répétés avec régularité.
- Quand la scène est affectée par des rayons de soleil ou de lumière réfléchis à la surface de l'eau.
- En prenant une scène avec un fond à contraste élevé.

\* Les avertissements de faible contraste suivants apparaissent en clignotant: ▲, ◀, ▶ ou 👤

### REMARQUES:

- Si l'objectif est sali ou voilé par de la condensation, une mise au point précise n'est pas possible. Maintenir l'objectif propre, en l'essuyant avec un morceau de tissu doux s'il devient sale. Si de la condensation se produit, essuyer avec un tissu doux ou attendre que l'objectif sèche naturellement.
- Pour filmer un sujet près de l'objectif, faire d'abord un zoom arrière (☞ p. 18). En faisant un zoom avant en mode de mise au point automatique, le camescope peut faire automatiquement un zoom arrière en fonction de la distance entre le camescope et le sujet. Ceci ne se produira pas lorsque le mode "TELE MACRO" (☞ p. 24) est activé.

## CARACTÉRISTIQUE: Mise au point manuelle

### OBJECTIF:

Obtenir une mise au point correcte.

### OPÉRATION:

- 1) Si vous utiliser le viseur, vous devez déjà avoir fait les réglages nécessaires du viseur (☞ p. 8).
- 2) Régler l'interrupteur d'alimentation sur "M", puis appuyer sur **FOCUS** (▶▶). L'indicateur de mise au point manuelle apparaît.
- 3) Pour faire la mise au point sur un sujet plus éloigné, tourner la molette **MENU/BRIGHT** vers "+". "▶" apparaît et clignote. Pour faire la mise au point sur un sujet plus proche, tourner la molette **MENU/BRIGHT** vers "-". "◀" apparaît et clignote.
- 4) Appuyer sur la molette **MENU/BRIGHT**. Le réglage de la mise au point est terminé.

Pour revenir à la mise au point automatique, appuyer deux fois sur **FOCUS** (▶▶) ou régler l'interrupteur d'alimentation sur "A".

Si vous n'appuyez qu'une fois sur **FOCUS** (▶▶), le camescope passe de nouveau en mode de réglage de la mise au point.

### REMARQUES:

- Bien faire la mise au point en position téléobjectif maximale quand vous utilisez le mode de mise au point manuelle. Si vous faites la mise au point sur un sujet en position grand angle, des images bien nettes ne peuvent pas être obtenues en faisant un zoom avant car la profondeur de champ est réduite à des focales plus longues.
- Si le réglage de la mise au point n'est pas possible à une distance plus éloignée ou plus rapprochée, "▲" ou "👤" clignote.

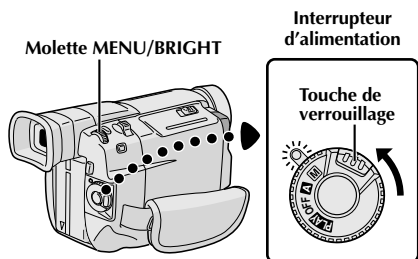

## Utilisation des menus pour un ajustement détaillé

Ce caméscope dispose d'un système de menu sur écran facile à utiliser qui simplifie beaucoup de nombreux réglages de détail du caméscope (☞ p. 23 à 25).

- 1** Régler l'interrupteur d'alimentation sur "M" tout en appuyant sur la touche de verrouillage située sur l'interrupteur.
- 2** Appuyer sur la molette MENU/BRIGHT. L'écran de menu apparaît.
- 3** Tourner la molette MENU/BRIGHT pour sélectionner l'icône de la fonction désirée, et la presser. Le menu de la fonction sélectionnée apparaît.
- 4** Le réglage du menu de fonction dépend de la fonction.
  - Si vous avez sélectionné "☐", "☐", "☐" ou "☐"...*
  - .... voir page 23.
  - Si vous avez sélectionné "☐", "☐", "☐" ou "☐"...*
  - .... passer à l'étape 5.
- 5** Tourner la molette MENU/BRIGHT pour sélectionner la fonction désirée et la presser. Le menu secondaire apparaît. Tourner la molette MENU/BRIGHT pour sélectionner le paramètre, et la presser. La sélection est terminée.
- 6** Tourner la molette MENU/BRIGHT pour sélectionner "◀RETURN" et la presser deux fois. L'écran de menu se ferme.
  - L'icône ☐ représente "END" (la fin).

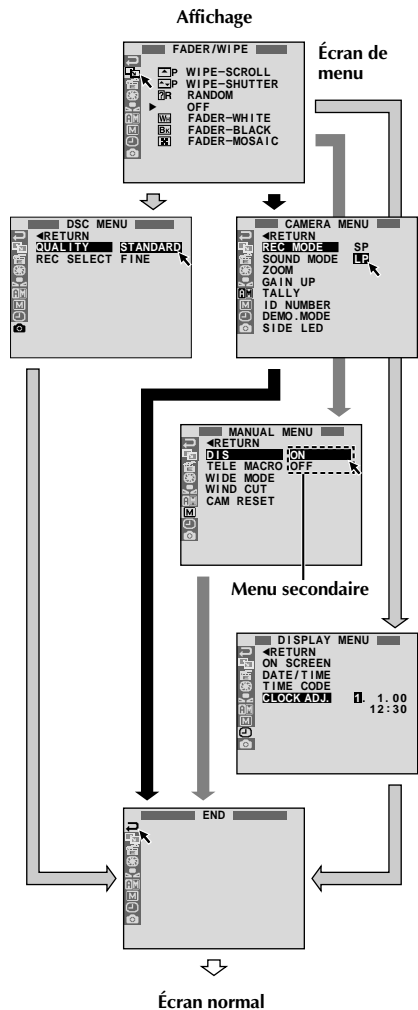





## Explications d'écran de menu

|   |                    |   |  |
|---|--------------------|---|--|
|  | <b>FADER/WIPE</b>  | Se référer à "Effets de fondu/volet" (☞ p. 26, 27).   |  |
|  | <b>P.AE/EFFECT</b> | Se référer à "Programme AE avec effets spéciaux" (☞ p. 28).   |  |
|  | <b>EXPOSURE</b>    | Se référer à "Commande d'exposition" et "Verrouillage de l'iris" (☞ p. 29).   |  |
|  | <b>W.BALANCE</b>   | Se référer à "Réglage de la balance des blancs" et "Balance des blancs manuelle" (☞ p. 30).   |  |
| <b>CAMERA MENU</b>  | <b>REC MODE</b>    | Vous permet de régler le mode d'enregistrement (SP ou LP) en fonction de votre préférence (☞ p. 11).  |  |
|   | <b>SOUND MODE</b>  | <b>12 BIT</b>   | Permet l'enregistrement vidéo du son stéréo sur quatre canaux séparés, et son utilisation est obligatoire pour effectuer du doublage audio (☞ p. 58). (Équivalent au mode 32 kHz des modèles précédents)   |
|   |                    | <b>16 BIT</b>   | Permet l'enregistrement du son stéréo sur deux canaux séparés. (Équivalent au mode 48 kHz des modèles précédents)  |
|   | <b>ZOOM</b>        | <b>10X</b>  | Réglé sur "10X" en utilisant le zoom numérique, le grossissement zoom sera remis sur 10X et le zoom numérique sera débrayé automatiquement.  |
|   |                    | <b>40X</b>  | Vous permet d'utiliser le zoom numérique. Par traitement numérique et agrandissement d'images, le zoom est possible de 10 fois (la limite du zoom optique), à un maximum de 40 fois par grossissement numérique.   |
|   |                    | <b>100X</b>   | Vous permet d'utiliser le zoom numérique. Par traitement numérique et agrandissement d'images, le zoom est possible de 10 fois (la limite du zoom optique), à un maximum de 100 fois par grossissement numérique.  |
|   | <b>GAIN UP</b>     | <b>OFF</b>  | Vous permet de filmer des scènes sombres sans réglage de luminosité de l'image.  |
|   |                    | <b>AGC</b>  | L'image est plus lumineuse, mais la présentation générale risque d'avoir du grain.   |
|   |                    | <b>AUTO</b><br>  | La vitesse d'obturation est réglée automatiquement (1/25 — 1/200 s.). Le tournage dans un lieu mal éclairé à une vitesse d'obturation de 1/25 s fournit une image plus lumineuse qu'avec le mode AGC, mais les mouvements du sujet sont un peu saccadés et pas très naturels. La présentation générale risque d'avoir du grain. Dans ce mode, "  " s'affiche. |
|   | <b>TALLY</b>       | <b>ON</b>   | Le témoin d'enregistrement s'allume pour signaler le début de l'enregistrement.  |
|   |                    | <b>OFF</b>  | Le témoin d'enregistrement reste éteint à tout moment.   |
|   | <b>ID NUMBER</b>   | Ce numéro est nécessaire pour raccorder le camescope à un appareil du type ordinateur en utilisant la prise JLIP. Les numéros vont de 01 à 99. Le réglage usine est 06. |  |

 : Préréglage en usine









**REMARQUES:**

- Les réglages " CAMERA MENU" sont effectifs quand l'interrupteur d'alimentation est réglé sur "" ou "".
- "REC MODE" peut être réglé lorsque l'interrupteur d'alimentation est réglé sur "" ou "PLAY" (☞ p. 11, 32).

## Explications d'écran de menu (suite)







|             |            |         |  |
|-------------|------------|---------|--|
| CAMERA MENU | DEMO. MODE | ON      | Fait la démonstration de certaines fonctions telles que le programme AE avec effets spéciaux, etc., et peut être utilisé pour confirmer comment ces fonctions agissent. Lorsque "DEMO. MODE" est réglé sur "ON" et que l'écran de menu est fermé, la démonstration commence. Effectuer n'importe quelle opération pendant la démonstration l'arrête momentanément. Si aucune opération n'est effectuée pendant plus d'une minute après cela, la démonstration reprend.<br><b>REMARQUES:</b><br><ul style="list-style-type: none"> <li>● Si une cassette est dans le camescope, la démonstration ne peut pas être mise en marche.</li> <li>● "DEMO. MODE" reste "ON", même si l'alimentation du camescope est coupée.</li> <li>● Si "DEMO. MODE" reste sur "ON", certaines fonctions ne seront pas disponibles. Après avoir vu la démonstration, régler sur "OFF".</li> </ul>                                       |
|             |            | OFF     | La démonstration automatique n'aura pas lieu.  |
|             | SIDE LED   | ON      | L'indicateur latéral à LED (☐ p. 66, 67) s'allume sur le camescope lorsque l'interrupteur d'alimentation est réglé sur "A" ou "M".   |
|             |            | OFF     |  |
| MANUAL MENU | DIS        | ON      | Compenser pour des images instables causées par le tremblement de caméra, en particulier avec un grossissement important.<br><b>REMARQUES:</b><br><ul style="list-style-type: none"> <li>● Une stabilisation précise peut ne pas être possible si le tremblement de main est excessif, ou sous les conditions suivantes: <ul style="list-style-type: none"> <li>● En prenant des sujets avec des bandes verticales ou horizontales.</li> <li>● En prenant des objets sombres ou mal éclairés.</li> <li>● En prenant des sujets avec un contre-jour excessif.</li> <li>● En prenant des scènes avec du mouvement dans plusieurs directions.</li> <li>● En prenant des scènes où les fonds ont peu de contraste.</li> </ul> </li> <li>● Couper ce mode en enregistrant avec le camescope sur un trépied.</li> <li>● L'indicateur "☐" apparaît en clignotant si le stabilisateur ne peut pas être utilisé.</li> </ul> |
|             |            | OFF     |  |
|             | TELE MACRO | ON      | Habituellement, la distance entre le sujet et l'objectif pour laquelle l'objectif est au point dépend du grossissement zoom. Sauf s'il y a une distance de plus de 1 m du sujet, l'objectif ne fait pas la mise au point au réglage téléobjectif maximum. Réglé sur "ON", vous pouvez filmer un sujet aussi grand que possible à une distance de 60 cm environ.  |
|             |            | OFF     | <ul style="list-style-type: none"> <li>● En fonction de la position zoom, l'objectif peut ne pas faire la mise au point.</li> </ul>  |
|             | WIDE MODE  | OFF     | Enregistre sans changement dans le rapport d'écran. Pour la lecture sur un téléviseur avec un rapport d'écran normal.  |
|             |            | CINEMA  | Des bandes noires sont introduites en haut et dans le bas de l'écran. Pendant la lecture sur des téléviseurs à écran large, les bandes noires en haut et en bas de l'écran sont coupées et le rapport d'écran devient 16:9. ☐ apparaît. Pour utiliser ce mode, se référer au mode d'emploi de votre téléviseur écran large. Pendant la lecture/enregistrement sur des téléviseurs 4:3/écran LCD/visueur, les bandes noires sont introduites en haut et en bas de l'écran et l'image apparaît comme dans les films cinémascope 16:9.<br><ul style="list-style-type: none"> <li>● Le mode "CINEMA" n'est effectif que si le commutateur VIDEO/DSC est réglé sur "VIDEO".</li> </ul>  |
|             |            | SQUEEZE | Pour la lecture sur un téléviseur avec un rapport d'image 16:9. L'image est naturellement élargie pour remplir l'écran sans distorsion. ☐ apparaît. Pour utiliser ce mode, se référer au mode d'emploi de votre téléviseur écran large. Pendant la lecture/enregistrement sur des téléviseurs 4:3/écran LCD/visueur, l'image est allongée verticalement.<br><ul style="list-style-type: none"> <li>● Le mode "SQUEEZE" n'est effectif que si le commutateur VIDEO/DSC est réglé sur "VIDEO".</li> </ul>  |



|  |  |   |   |
|--|--|---|---|
| MANUAL MENU  | WIND CUT   | ON  | Contribue à couper le bruit créé par le vent. “  ” apparaît. La qualité du son changera. C’est normal.   |
|  |  | OFF   | Annule la fonction qui coupe le bruit créé par le vent.   |
|   | CAM RESET  | CANCEL  | Ne remet pas tous les réglages sur les valeurs pré-réglées en usine.  |
|  |  | EXECUTE   | Remet tous les réglages sur les valeurs pré-réglées en usine.   |
|   | ON SCREEN  | LCD   | Empêche toutes les indications visibles sur l’écran LCD d’apparaître sur le téléviseur raccordé. (Sauf la date, heure et time code)   |
|  |  | LCD/TV  | Permet à toutes les indications visibles sur l’écran LCD d’apparaître sur le téléviseur raccordé.   |
|  |  | SIMPLE  | Supprime l’affichage des indications sur l’écran LCD (sauf l’indicateur de défilement de la bande, les avertissements, la date, l’heure, le time code, etc. ...). Empêche également l’apparition des indications sur le téléviseur raccordé (Sauf la date, heure et time code). |
|  | DATE/TIME  | ON  | La date/heure est toujours affichée.  |
|  |  | OFF   | La date/heure n’apparaît pas.   |
|  | TIME CODE  | ON  | Le time code est affiché sur le camescope et sur le téléviseur raccordé. Les numéros d’image ne sont pas affichés pendant l’enregistrement.   |
| OFF  |  | Le time code n’est pas affiché.   |   |
| CLOCK ADJ.   | Vous permet de régler la date et l’heure courante (  p. 9). |   |   |
|  | QUALITY  | Vous permet de régler le mode de qualité d’image (FINE ou STANDARD) (  p. 12).       |   |
|  | REC SELECT   |    | Lorsque l’enregistrement de photos est effectué avec le commutateur VIDEO/DSC réglé sur “VIDEO”, les images fixes ne sont enregistrées que sur la bande.  |
|  |  |  /  | Lorsque l’enregistrement de photos est effectué avec le commutateur VIDEO/DSC réglé sur “VIDEO”, les images fixes sont enregistrées non seulement sur la bande, mais également dans la mémoire incorporée du camescope.   |

 : Préréglage en usine

## REMARQUES:

- Les réglages “MANUAL MENU” sont effectifs uniquement lorsque l’interrupteur d’alimentation est réglé sur “”.
- Les fonctions “DISPLAY MENU” qui sont réglées lorsque l’interrupteur d’alimentation est réglé sur “” sont également appliquées lorsque l’interrupteur d’alimentation est réglé sur “PLAY” ( p. 32). “CLOCK ADJ.” seulement apparaît quand l’interrupteur d’alimentation est réglé sur “”.
- Les réglages “DISPLAY MENU” sont effectifs même lorsque l’interrupteur d’alimentation est réglé sur “”.
- Le réglage “ON SCREEN” peut également être changé en appuyant sur la touche **DISPLAY** de la télécommande (fournie) ( p. 41, 44, 53).
- L’affichage de la date, heure et time code dépend toujours des réglages de “DATE/TIME” et “TIME CODE” et ce, quel que soit le réglage de la fonction “ON SCREEN”.

## Effets de fondu/volet

Ces effets vous permettent de faire des transitions de scènes de style professionnel. Utilisez les pour relever et faire varier les transitions d'une scène à l'autre.

### IMPORTANT:

Quelques effets de fondu/volet ne peuvent pas être utilisés avec certains modes du programme AE avec effets spéciaux (☞ p. 28). Si un effet de fondu/volet inutilisable est sélectionné, son indicateur clignote ou s'éteint.

Molette MENU/BRIGHT

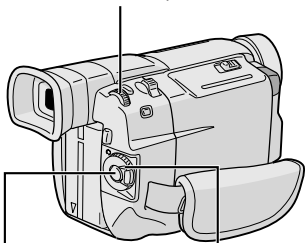

Touche de marche/arrêt d'enregistrement

Interrupteur d'alimentation

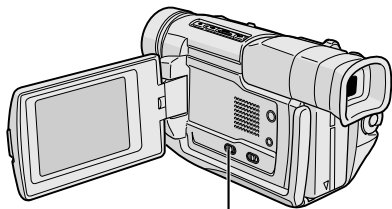

Commutateur VIDEO/DSC (Ouvrir l'écran LCD pour avoir accès à ce commutateur.)

### Pour désactiver le mode sélectionné . . .

.... sélectionner "OFF" à l'étape 4.

### REMARQUES:

- Vous pouvez prolonger un fondu ou un volet en appuyant sur la touche de marche/arrêt d'enregistrement et en la maintenant pressée.
- Si l'alimentation est coupée après avoir terminé l'enregistrement d'une scène, le point mémorisé est effacé et le volet/fondu enchaîné d'images n'est plus possible. Dans ce cas, l'indicateur de fondu effacé/enchaîné d'images clignote. Veuillez également noter que l'alimentation se coupe automatiquement si 5 minutes se sont écoulées dans le mode d'attente d'enregistrement.
- Le son à la fin de la dernière scène enregistrée n'est pas mémorisé.

## SÉLECTION DE FONDU/VOLET (☞, ☞, ☞, ☞, ☞, ☞, ☞ et ☞)

Le fondu ou le volet fonctionne quand l'enregistrement vidéo commence ou en arrêtant l'enregistrement.

- 1 Régler le commutateur VIDEO/DSC sur "VIDEO", puis l'interrupteur d'alimentation sur "M" tout en appuyant sur la touche de verrouillage située sur l'interrupteur.
- 2 Appuyer sur la molette MENU/BRIGHT. L'écran de menu apparaît.
- 3 Tourner la molette MENU/BRIGHT pour sélectionner "☞" et la presser.
- 4 Tourner la molette MENU/BRIGHT pour sélectionner la fonction désirée, puis la presser. La sélection est terminée.
  - Le menu FADER/WIPE disparaît et l'effet est réservé. L'indicateur représentant l'effet sélectionné apparaît.
- 5 Appuyer sur la touche de marche/arrêt d'enregistrement pour activer l'ouverture/fermeture en fondu ou en volet.























## SÉLECTION DE VOLET D'IMAGE OU DE FONDU ENCHAÎNÉ (☞P, ☞P, ☞P, ☞P, ☞P, ☞P et ☞P)

Le volet d'image ou le fondu enchaîné fonctionne quand l'enregistrement vidéo commence.

- 1 Effectuer les étapes 1 à 4 ci-dessus.
- 2 Si vous sélectionnez le volet d'image/fondu enchaîné pendant l'enregistrement . . .
  - .... appuyer sur la touche de marche/arrêt d'enregistrement pour terminer une séquence. La scène au point où la séquence se termine est mise en mémoire.
- Si vous sélectionnez le volet d'image/fondu enchaîné pendant le mode d'attente d'enregistrement . . .
  - .... appuyer sur la touche de marche/arrêt d'enregistrement pour commencer l'enregistrement et appuyer de nouveau pour terminer la séquence. La scène au point où la séquence se termine est mise en mémoire.
- Si vous sélectionnez le volet d'image/fondu enchaîné pendant le mode d'attente d'enregistrement après avoir effectué un volet d'image/fondu enchaîné . . .
  - .... la scène au point où la séquence se termine est déjà en mémoire.

- 3 Si vous reprenez l'enregistrement en l'espace de 5 minutes à la fin de l'enregistrement de la scène précédente (sans avoir mis le camescope hors tension), la scène précédente disparaît progressivement de l'écran en dévoilant la nouvelle scène.

## Menu de fondu et volet

| Menu   | Effet   |
|--|---|
|  <b>FADER — WHITE</b><br>(Fondu au blanc)              | Entrée ou sortie en fondu avec un écran blanc.  |
|  <b>FADER — BLACK</b><br>(Fondu au noir)               | Entrée ou sortie en fondu avec un écran noir.   |
|  <b>FADER — MOSAIC</b><br>(Fondu en mosaïque)          | Entrée ou sortie en fondu avec un effet de mosaïque.  |
|  <b>FADER — B.W</b><br>(Fondu en noir et blanc)        | Passé d'un écran couleur à un écran noir et blanc lors de l'entrée ou de la sortie en fondu.  |
|  <b>WIPE — CORNER</b><br>(Volet à partir d'un coin)    | L'écran noir s'ouvre à partir du coin supérieur droit de l'écran vers le coin inférieur gauche, ou se ferme à partir du coin inférieur gauche vers le coin supérieur droit en laissant un écran noir.   |
|  <b>WIPE — WINDOW</b><br>(Volet en fenêtre)            | La scène apparaît au centre d'un écran noir et s'élargit vers les angles, ou disparaît au centre de l'écran à partir des angles.  |
|  <b>WIPE — SLIDE</b><br>(Volet en glissière)           | Le volet s'ouvre de droite à gauche ou se ferme de gauche à droite.   |
|  <b>WIPE — DOOR</b><br>(Volet rideau horizontal)       | Les deux volets noirs s'ouvrent vers la gauche et la droite en laissant apparaître la scène, ou se ferment à partir de la gauche et de la droite en recouvrant la scène.  |
|  <b>WIPE — SCROLL</b><br>(Volet en défilement)         | La scène apparaît sur un écran noir à partir du bas et s'ouvre vers le haut, ou disparaît du haut vers le bas en laissant un écran noir.  |
|  <b>WIPE — SHUTTER</b><br>(Volet rideau vertical)      | Un écran noir se ferme au centre de l'image, à partir du haut et du bas de l'écran, ou s'ouvre à partir du centre vers le haut et le bas.   |
|  <b>P DISSOLVE</b><br>(Fondu enchaîné)                 | La nouvelle scène apparaît progressivement à mesure que la dernière scène disparaît.  |
|  <b>P WIPE — CORNER</b><br>(Volet à partir d'un coin) | La nouvelle scène recouvre la précédente à partir du coin supérieur droit au coin inférieur gauche.   |
|  <b>P WIPE — WINDOW</b><br>(Volet en fenêtre)        | La scène suivante disparaît graduellement du centre de l'écran vers les coins en recouvrant la scène précédente.  |
|  <b>P WIPE — SLIDE</b><br>(Volet en glissière)       | La scène apparaît progressivement en couvrant la précédente de droite à gauche.   |
|  <b>P WIPE — DOOR</b><br>(Volet rideau horizontal)   | La scène précédente disparaît du centre vers la droite et la gauche en dévoilant la nouvelle scène, comme lorsque des portes sont ouvertes.   |
|  <b>P WIPE — SCROLL</b><br>(Volet en défilement)     | La nouvelle scène recouvre progressivement la dernière scène à partir du bas de l'écran vers le haut.   |
|  <b>P WIPE — SHUTTER</b><br>(Volet rideau vertical)  | La nouvelle scène recouvre progressivement la dernière scène en partant du centre en allant vers le haut et le bas de l'écran.  |
|  <b>R RANDOM</b><br>(Transitions aléatoires)         | Lorsque vous choisissez cette fonction, le camescope sélectionne de façon aléatoire l'effet de transition utilisé (entre <b>BW</b> ,  , <b>WH</b> , <b>BK</b> ,  ,  ,  , et  ). La fonction de volet d'image/fondu enchaîné n'est pas disponible. |

## IMPORTANT:

Quelques modes du programme AE avec effets spéciaux ne peuvent pas être utilisés avec certains effets de fondu/volet (☞ p. 27). Si un mode inutilisable est sélectionné, son indicateur clignote ou s'éteint.

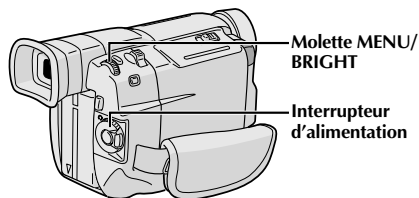

Affichage

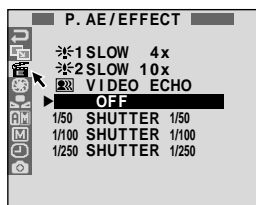

Écran de menu

## Programme AE avec effets spéciaux

- 1 Régler l'interrupteur d'alimentation sur "M" tout en appuyant sur la touche de verrouillage située sur l'interrupteur.
- 2 Appuyer sur la molette MENU/BRIGHT. L'écran de menu apparaît.
- 3 Tourner la molette MENU/BRIGHT pour sélectionner "☞" et la presser.
- 4 Tourner la molette MENU/BRIGHT pour sélectionner le mode désiré, puis la presser. La sélection est terminée.
  - Le menu P.AE/EFFECT disparaît et le mode sélectionné est activé. L'indicateur du mode sélectionné apparaît.

### Pour désactiver le mode sélectionné . . .

.... sélectionner "OFF" à l'étape 4.

### REMARQUE:

Le programme AE avec effets spéciaux peut être changé pendant l'enregistrement ou pendant l'attente d'enregistrement.

### ☼ TWILIGHT (Mode crépuscule)

Rend les couchers de soleil plus naturels. La balance des blancs (☞ p. 30) est d'abord réglée sur ☼, mais elle peut être changée pour le réglage voulu, et le camescope règle automatiquement la mise au point sur environ 10 m à l'infini. Pour une distance inférieure à 10 m, régler manuellement la mise au point.

### ■ SEPIA (Sépia)

Les scènes enregistrées ont une teinte un peu brune, comme les anciennes photographies. Associez cet effet au mode Cinéma pour donner un air ancien à votre film.

### B/W MONOTONE (noir et blanc)

Comme dans les films anciens, le film est tourné en noir et blanc.

### 🌀 CLASSIC FILM (Cinéma classique)

Les scènes sont enregistrées avec un effet stroboscopique.

### 📺 STROBE (Stroboscope)

L'enregistrement semble être fait d'une série d'images consécutives.

### 🔊 VIDEO ECHO (Écho vidéo)

Effet de rémanence de l'image (image fantôme du sujet), ce qui crée une ambiance fantastique. L'agrandissement zoom au delà de 10x n'est pas disponible.

### SLOW (Obturbateur lent)

Vous pouvez éclairer des sujets ou des zones sombres même plus lumineux qu'ils ne le sont en réalité. Utiliser "SLOW" uniquement dans des endroits sombres.

#### ☞ 1 SLOW 4X

La vitesse d'obturation est réglée au 1/12,5 de seconde pour multiplier la sensibilité par 4.

#### ☞ 2 SLOW 10X

La vitesse d'obturation est réglée sur 1/5 de seconde pour offrir 10 fois la sensibilité.

### REMARQUES:

- Quand vous utilisez l'obturbateur lent ("SLOW"), un léger effet stroboscopique est perceptible.
- Si l'indicateur de mise au point manuelle clignote lorsque "SLOW" est utilisé, ajuster manuellement la mise au point et utiliser un trépied.

### SHUTTER (Vitesse d'obturbation variable)

**1/50**—La vitesse d'obturbation est fixée à 1/50 de seconde. Les bandes noires qui apparaissent habituellement en filmant un écran TV deviennent plus étroites.

**1/100**—La vitesse d'obturbation est fixée à 1/100 de seconde. Le scintillement qui se produit en filmant sous un éclairage fluorescent ou une torche à vapeur de mercure, est réduit.

**1/250, 1/500**—Ces réglages permettent de filmer des scènes rapides, image par image, et donnent des enregistrements vivants, stables à la lecture au ralenti. Plus la vitesse d'obturbation est rapide, plus l'image s'assombrit. Utilisez la fonction SHUTTER dans les endroits bien éclairés.

## Commande d'exposition

Le réglage manuel de l'exposition est conseillé dans les situations suivantes:

- Lorsque vous filmez sous un éclairage indirect ou lorsque l'arrière-plan est trop lumineux.
- Quand vous filmez un fond reflétant naturellement la lumière (sable ou neige).
- Quand le fond est sombre dans l'ensemble ou que le sujet est clair.



- 1 Régler l'interrupteur d'alimentation sur "M" tout en appuyant sur la touche de verrouillage située sur l'interrupteur.
- 2 Appuyer sur la molette MENU/BRIGHT. L'écran de menu apparaît.
- 3 Tourner la molette MENU/BRIGHT pour sélectionner "E3", puis la presser.
- 4 Tourner la molette MENU/BRIGHT pour sélectionner "MANUAL", puis la presser. L'écran de menu disparaît. "EXP." et la barre lumineuse sur l'indicateur de commande d'exposition sont affichés.
- 5 Tourner la molette MENU/BRIGHT vers "+" pour rendre l'image plus lumineuse, ou vers "-" pour la rendre plus sombre. (maximum  $\pm 6$ )
- 6 Appuyer sur la molette MENU/BRIGHT. Le réglage de l'exposition est terminé. L'indication "EXP." et la partie mise en valeur sur l'indicateur de commande d'exposition, disparaissent.

### Pour revenir à la commande d'exposition automatique . . .

.... sélectionner "AUTO" dans l'étape 4. Ou régler l'interrupteur d'alimentation sur "A".

### REMARQUE:

#### Pour rendre rapidement le sujet plus lumineux . . .

.... appuyer sur BACKLIGHT.  est affiché et le sujet est plus lumineux. Appuyer de nouveau fait disparaître  et la luminosité revient au niveau précédent.

- L'exposition +3 a le même effet que la touche BACKLIGHT.
- Utiliser BACKLIGHT peut faire que la lumière autour du sujet devienne trop lumineuse et que le sujet devienne blanc.
- La compensation de contre-jour est également disponible lorsque l'interrupteur d'alimentation est réglé sur "A".
- Appuyer sur la touche BLACKLIGHT n'a pas d'effet lorsque l'exposition  est réglée sur "MANUAL" et l'interrupteur d'alimentation est réglé sur "M".

## Verrouillage de l'iris

Utiliser cette fonction dans les situations suivantes:

- Lorsque vous filmez un sujet en mouvement.
- Lorsque la distance entre le sujet et le caméscope change (ainsi sa taille sur l'écran LCD ou dans le viseur change), comme quand le sujet s'éloigne.
- Lorsque vous filmez un fond réfléchissant naturellement la lumière, comme à la plage ou sur les pistes de ski.
- Lorsque vous filmez un sujet éclairé par un projecteur.
- Lorsque vous faites un zooming.

Quand le sujet est rapproché, laissez l'iris verrouillé. Même si le sujet s'éloigne de vous, l'image ne sera pas assombrie ni éclaircie.

**Avant les étapes suivantes, effectuer les étapes 1 à 4 de "Commande d'exposition".**

- 5 Ajuster le zoom pour que le sujet remplisse l'écran LCD ou le viseur, puis maintenir la molette MENU/BRIGHT pressée pendant plus de 2 secondes. L'indicateur de commande d'exposition et "I" apparaît. Appuyer sur la molette MENU/BRIGHT. "I" passe en "L" et l'iris est verrouillé. L'indication "EXP." disparaît.

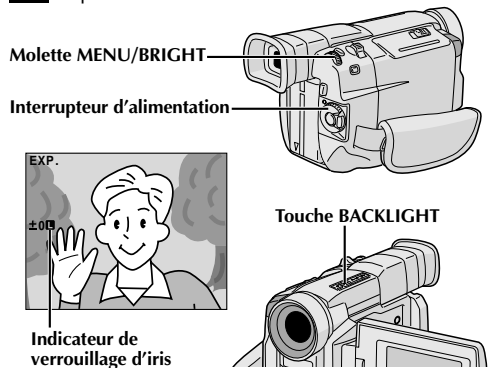

### Pour revenir à la commande automatique de l'iris . . .

.... tourner la molette MENU/BRIGHT pour afficher "AUTO" puis la presser dans l'étape 4. L'indicateur de commande d'exposition et "I" disparaissent. Ou régler l'interrupteur d'alimentation sur "A".

### Pour verrouiller la commande d'exposition et l'iris . . .

.... après l'étape 4, ajuster l'exposition en tournant la molette MENU/BRIGHT. Puis verrouiller l'iris dans l'étape 5. Pour un verrouillage automatique, tourner la molette MENU/BRIGHT pour sélectionner "AUTO", puis la presser dans l'étape 4. L'iris devient automatique au bout de 2 secondes.

### Iris

Comme la pupille de l'oeil humain, il se contracte dans un milieu bien éclairé pour ne pas laisser passer trop de lumière, et se dilate quand l'éclairage est faible pour laisser passer plus de lumière.

## Réglage de la balance des blancs

Un terme qui renvoie à l'exactitude de la reproduction des couleurs sous différents éclairages. Si la balance des blancs est correcte, toutes les autres couleurs seront bien reproduites. En principe, la balance des blancs est réglée automatiquement. Toutefois, des utilisateurs de caméscope expérimentés commandent cette fonction manuellement pour obtenir une reproduction de couleur/teinte plus professionnelle.

- 1** Régler l'interrupteur d'alimentation sur "M" tout en appuyant sur la touche de verrouillage située sur l'interrupteur.
- 2** Appuyer sur la molette **MENU/BRIGHT**. L'écran de menu apparaît.
- 3** Tourner la molette **MENU/BRIGHT** pour sélectionner "MAN.", puis la presser. L'écran de menu disparaît, puis "W.BAL" et le mode actuellement sélectionné sont affichés.
- 4** Tourner la molette **MENU/BRIGHT** pour sélectionner le mode désiré.
  - "AUTO" – La balance des blancs est ajustée automatiquement (préréglage en usine).
  - "MAN." – La balance des blancs est réglée manuellement.
  - "☀" – À l'extérieur un jour de beau temps.
  - "☁" – À l'extérieur un jour couvert.
  - "☛" – Quand vous utilisez une torche vidéo ou un éclairage similaire.
- 5** Appuyer sur la molette **MENU/BRIGHT**. La sélection est terminée.

**Pour revenir à la balance des blancs automatique . . .**  
 .... sélectionner "AUTO" dans l'étape 4. Ou régler l'interrupteur d'alimentation sur "A".

### REMARQUE:

La balance des blancs ne peut pas être utilisée lorsque *Sépia* ou *Monotone* (☞ p. 28) est activé.

## Balance des blancs manuelle

Effectuer le réglage manuel de la balance des blancs en filmant sous différents types d'éclairage.

- 1** Suivre les étapes 1 à 4 du réglage de la balance des blancs, sélectionner "MAN.".
- 2** Tenir une feuille de papier blanc devant le sujet. Ajuster le zoom ou se déplacer pour que la feuille blanche remplisse l'écran.
- 3** Appuyer sur la molette **MENU/BRIGHT** jusqu'à ce que ☑ commence à clignoter. Lorsque le réglage est terminé, ☑ s'arrête de clignoter.
- 4** Appuyer sur la molette **MENU/BRIGHT**. Uniquement l'indicateur de balance des blancs manuelle ☑ est affiché.

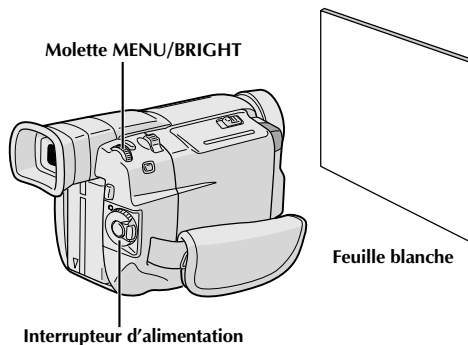

### Pour changer la teinte de l'enregistrement . . .

.... à l'étape 2, remplacez la feuille blanche par une feuille de couleur. La balance des blancs se règle en fonction de la couleur et la teinte générale de l'image change. Du papier rouge donne une teinte verte sombre, du papier bleu, une teinte orangée et du papier jaune, un violet sombre.

### REMARQUES:

- Dans l'étape 2, il peut être difficile de faire la mise au point sur la feuille blanche. Dans un tel cas, ajuster manuellement la mise au point (☞ p. 21).
- Un sujet peut être filmé sous différents types d'éclairage en intérieur (lumière naturelle, lumière fluorescente, bougies, etc.). La température de couleur étant différente selon le type de lumière, la teinte du sujet varie en fonction des réglages de la balance des blancs. Utilisez cette fonction pour obtenir une image plus naturelle.
- Le réglage de la balance des blancs effectué manuellement reste mémorisé même après la mise hors tension de l'appareil ou le retrait de la batterie.

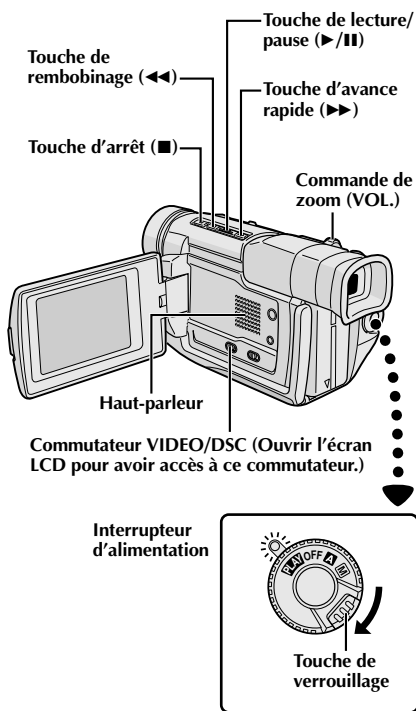

**1** Insérer une cassette (☞ p. 10).



**2** Régler le commutateur **VIDEO/DSC** sur "VIDEO", puis l'interrupteur d'alimentation sur "**PLAY**" tout en appuyant sur la touche de verrouillage située sur l'interrupteur. Pour commencer la lecture, appuyer sur **▶/II**.

- Pour arrêter la lecture, appuyer sur **■**.
- En mode d'arrêt, appuyer sur **◀◀** pour le rebobinage ou sur **▶▶** pour l'avance rapide.

### Pour commander le volume du haut-parleur . . .

.... pousser la commande de zoom (**VOL.**) vers "+" pour relever le volume ou vers "-" pour baisser le volume.

### REMARQUES:

- Si le mode d'arrêt dure pendant 5 minutes lorsque l'énergie est fournie par une batterie, l'alimentation du camescope est coupée automatiquement. Pour remettre l'alimentation, régler l'interrupteur d'alimentation sur "OFF", puis sur "**PLAY**".
- L'image de lecture peut être visionnée sur l'écran LCD, dans le viseur ou sur un téléviseur raccordé (☞ p. 40).
- Vous pouvez également voir l'image de lecture sur l'écran LCD lorsqu'il est retourné et poussé contre le corps de la caméra.
- Indications de l'écran LCD/du viseur:
  - Lorsque l'énergie est fournie par une batterie: l'indicateur d'énergie restante dans la batterie " " est affiché. Lorsque l'énergie est fournie à travers le cordon CC: " " n'apparaît pas.
  - Dans le mode d'arrêt, aucune de ces indications n'est affichée.
  - Lorsqu'un câble est raccordé au connecteur AV, le bruit n'est pas entendu du haut-parleur.

**Pause sur image:** Faire une pause pendant la lecture.

- 1) Appuyer sur **▶/II** pendant la lecture.
  - 2) Pour revenir en lecture normale, appuyer de nouveau sur **▶/II**.
- Si l'arrêt sur image dure pendant plus de 3 minutes, le mode d'arrêt du camescope est engagé automatiquement. Au bout de 5 minutes dans le mode d'arrêt, l'alimentation du camescope est coupée automatiquement.
  - Quand **▶/II** est pressée, l'image peut ne pas s'arrêter immédiatement alors que le camescope stabilise l'image fixe.

**Recherche accélérée:** Offrir une recherche à grande vitesse dans un sens ou l'autre.

- 1) Appuyer sur **▶▶** pour le sens avant ou sur **◀◀** pour le sens inverse pendant la lecture.
  - 2) Pour revenir en lecture normale, appuyer sur **▶/II**.
- Pendant la lecture, presser et maintenir **◀◀** ou **▶▶**. La recherche continue tant que vous maintenez la touche. Une fois relâchée, la lecture normale reprend.
  - Un léger effet de mosaïque apparaît sur l'écran pendant la recherche accélérée. Ce n'est pas un mauvais fonctionnement.

**Lecture image par image:** Permet la recherche image par image.

- 1) Passer en pause sur image.
  - 2) Tourner la molette **MENU/BRIGHT** vers "+" pour la lecture image par image avant, ou vers "-" pour la lecture image par image inverse pendant l'arrêt sur image.
- Pour revenir en lecture normale, appuyer sur **▶/II**.
  - Vous pouvez également utiliser la télécommande fournie pour la lecture image par image (☞ p. 50).

### Lecture avec zoom et Effets spéciaux en lecture

Disponible uniquement avec la télécommande (fournie) (☞ p. 50, 51).

## Utilisation des menus pour un ajustement détaillé

La procédure suivante s'applique à toutes les fonctions sauf *Synchro* (☞ p. 56, 57).

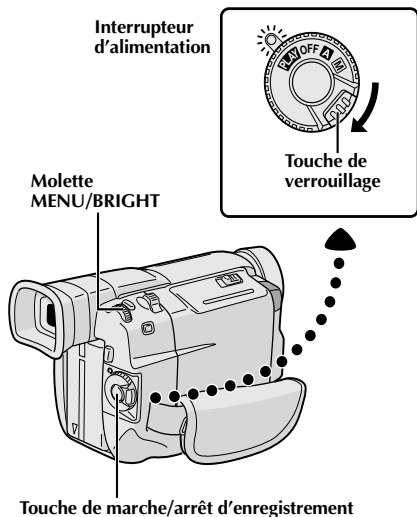

- 1** Régler l'interrupteur d'alimentation sur "PLAY" tout en appuyant sur la touche de verrouillage située sur l'interrupteur.
- 2** Appuyer sur la molette MENU/BRIGHT. L'écran de menu apparaît.
- 3** Tourner la molette MENU/BRIGHT pour sélectionner l'icône de la fonction désirée, et la presser. Le menu de la fonction sélectionnée apparaît.
- 4** Tourner la molette MENU/BRIGHT pour sélectionner la fonction désirée et la presser pour afficher le menu secondaire.
- 5** Tourner la molette MENU/BRIGHT pour sélectionner le paramètre désiré, et la presser. La sélection est terminée.
- 6** Tourner la molette MENU/BRIGHT pour sélectionner "RETURN" et la presser deux fois pour fermer l'écran de menu.

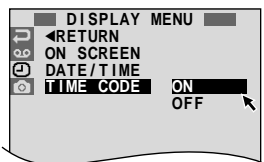
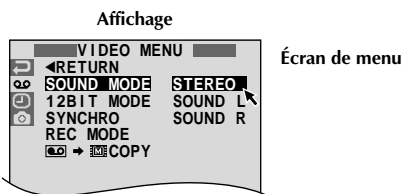

|              |            |   |
|--------------|------------|---|
| VIDEO MENU   | SOUND MODE | ☞ p. 33.  |
|              | 12BIT MODE | ☞ p. 33.  |
|              | SYNCHRO    | ☞ p. 57.  |
|              | REC MODE   | Vous permet de régler le mode d'enregistrement vidéo (SP ou LP) selon votre préférence (☞ p. 11).   |
|              | COPY       | <b>ON:</b> Permet la copie d'images enregistrées sur une bande vers la mémoire incorporée du caméscope (☞ p. 47).<br><b>OFF:</b> Permet de prendre des photos pendant la lecture vidéo (☞ p. 16). |
| DISPLAY MENU | ON SCREEN* | Fait apparaître/disparaître les indications du caméscope sur l'écran du téléviseur raccordé.  |
|              | DATE/TIME* | Fait apparaître/disparaître la date/heure sur le caméscope.   |
|              | TIME CODE* | Fait apparaître/disparaître le time code sur le caméscope.  |

\* Chaque réglage est lié avec "DISPLAY MENU", qui apparaît lorsque l'interrupteur d'alimentation est réglé sur "M" (☞ p. 25). Les paramètres sont les mêmes que dans la description de la page 25.

### REMARQUES:

- Il est également possible de changer les réglages ON SCREEN en appuyant sur DISPLAY de la télécommande (fournie).
- "REC MODE" peut être réglé lorsque l'interrupteur d'alimentation est réglé sur "PLAY" ou "M" (☞ p. 11, 23).
- Si "ON SCREEN" est réglé sur "SIMPLE", il empêche l'affichage du caméscope (sauf la date, l'heure et le time code) d'apparaître sur l'écran du téléviseur raccordé. Il fait également disparaître le mode de son de lecture et la vitesse de la bande sur le caméscope.



## Son de lecture

Pendant la lecture, le camescope détecte le mode dans lequel le son a été enregistré et le reproduit dans le même mode. Sélectionnez le type de son qui doit accompagner l'image de lecture. Selon l'explication d'accès au menu de la page 32, sélectionner "SOUND MODE" ou "12 BIT MODE" de l'écran de menu et le régler sur le paramètre désiré.

|            |         |   |
|------------|---------|---|
| SOUND MODE | STEREO  | Le son est reproduit sur les deux canaux "L" et "R" en stéréo.  |
|            | SOUND L | Le son du canal "L" est reproduit en stéréo.  |
|            | SOUND R | Le son du canal "R" est reproduit en stéréo.  |
| 12BIT MODE | SOUND 1 | Le son original est reproduit sur les deux canaux "L" et "R" en stéréo.                                     |
|            | SOUND 2 | Le son doublé est reproduit sur les deux canaux "L" et "R" en stéréo.                                       |
|            | MIX     | Les sons original et doublé sont combinés et reproduits en stéréo sur les deux canaux "L" et "R" en stéréo. |

 : Préréglage en usine

### REMARQUES:

- Le réglage "SOUND MODE" est disponible pour les sons 12 bit et 16 bit. (Dans les fonctions des modèles précédents, "12 bit" était appelé "32 kHz" et "16 bit", "48 kHz".)
- Le camescope ne peut pas détecter le mode dans lequel le son a été enregistré pendant l'avance ou le rebobinage rapide. Pendant la lecture, le mode de son est affiché dans le coin supérieur gauche.

## Affichage

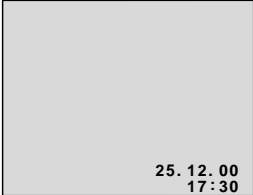
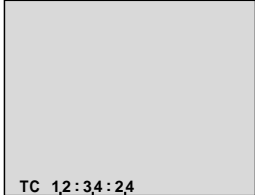
|   |   |  |
|---|---|--|
| <p>Réglage ON SCREEN:<br/>Pour son de lecture, vitesse de bande et défilement de la bande.</p>  | <p>Réglage DATE/TIME:<br/>Pour date/heure.</p>  | <p>Réglage TIME CODE:<br/>Pour le time code.</p>  <p>TC 12:34:24</p> <p>Images*</p> <p>Secondes</p> <p>Minutes</p> <p>* 25 images = 1 seconde</p> |
|---|---|--|

Touche de rembobinage (◀◀)      Touche d'avance rapide (▶▶)

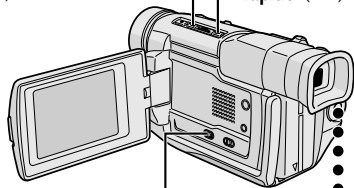

Commutateur VIDEO/DSC  
(Ouvrir l'écran LCD pour avoir accès à ce commutateur.)

Interrupteur d'alimentation

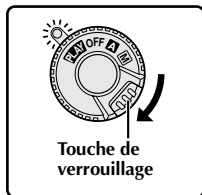

Touche de verrouillage

Pour afficher la vue suivante



Affichage

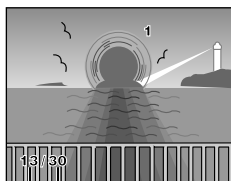
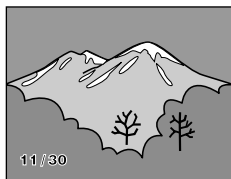

Pour afficher la vue précédente



Nombre total de vues

Affiche le nombre total de vues enregistrées.

Numéro de vue

Affiche le numéro d'index du fichier image (cf. p. 35).

## Lecture normale

Les photos prises avec le caméscope sont numérotées automatiquement, puis rangées dans l'ordre numérique dans la mémoire incorporée du caméscope. Vous pouvez visionner les images enregistrées, une par une, comme en feuilletant un album photo.

- 1 Régler le commutateur VIDEO/DSC sur "DSC", puis l'interrupteur d'alimentation sur "PLAY" tout en appuyant sur la touche de verrouillage.
  - Une image enregistrée est affichée.

- 2 Appuyer sur ▶▶ pour afficher la vue suivante. Appuyer sur ◀◀ pour afficher la vue précédente.

### REMARQUE:

Même si vous prenez une nouvelle photo après lecture d'une autre de numéro faible, il n'y aura pas d'écriture sur une image existante, car les nouvelles images sont enregistrées automatiquement après la dernière enregistrée.

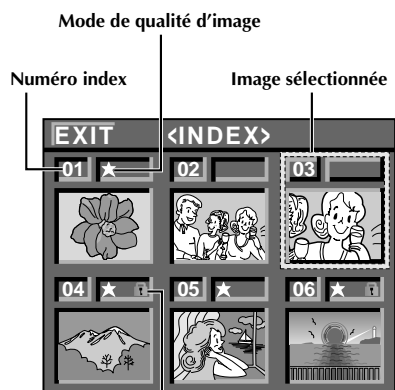

Ícone de protection

Interrupteur d'alimentation

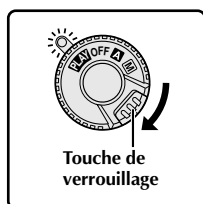

Molette MENU/BRIGHT

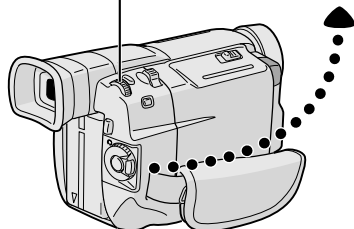

Affichage



Écran de menu



Écran de lecture

## Écran INDEX

Les photos que vous prenez peuvent être affichées ensemble avec leur information index. Commode pour vérifier les photos prises antérieurement, l'écran INDEX montre également le mode de qualité d'image aussi bien que des images qui sont protégées contre un effacement accidentel.

### 01: Numéro index

Les numéros index sont marqués à partir de 01. Par exemple, lorsque 10 images sont enregistrées (numéro index: 01 à 10), si trois images avec les numéros index 02, 04 et 06 sont effacées de la mémoire, les images restantes sont automatiquement déplacées pour remplir les trous dans l'ordre numérique.

Par conséquent, le nombre d'images restantes est 7, et les nouveaux numéros index iront de 01 à 07.

### ★ : Mode de qualité d'image

Affiche le mode de qualité d'image de l'image enregistrée. Il y a 2 modes disponibles: FINE et STANDARD (☞ p. 12). Une étoile est affichée à côté des images fixes prises dans le mode FINE. Il n'y a pas de marque à côté des images fixes prises en mode STANDARD.

### 🔒: Protection

Lorsqu'une image est protégée contre son effacement accidentel, une marque de cadenas apparaît à côté de l'indicateur de mode de qualité d'image, et cette image ne peut pas être effacée.

### Image sélectionnée

Une image est encadrée quand elle est sélectionnée. Tourner MENU/BRIGHT pour déplacer le cadre vert sur l'image désirée.

## Lecture indexée

Vous pouvez visionner six images enregistrées en mémoire à la fois. Utilisez ce mode pour chercher une image que vous voulez visionner.

- 1 Effectuer l'étape 1 de "Lecture normale" à la page 34.
- 2 Appuyer sur la molette MENU/BRIGHT. L'écran de menu apparaît.
- 3 Tourner la molette MENU/BRIGHT pour sélectionner "📷" et la presser. "DSC MENU" apparaît.
- 4 Tourner la molette MENU/BRIGHT pour sélectionner "INDEX" et la presser. L'écran INDEX apparaît.
- 5 Tourner la molette MENU/BRIGHT pour déplacer le cadre sur l'image désirée et appuyer sur la molette. L'image sélectionnée est affichée en plein écran, puis l'écran passe en lecture normale.

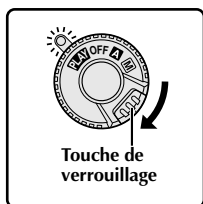
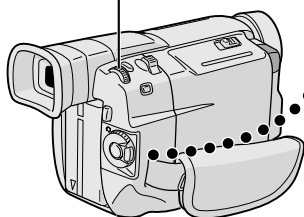
Interrupteur  
d'alimentationMolette  
MENU/BRIGHT

Touche d'arrêt (■)

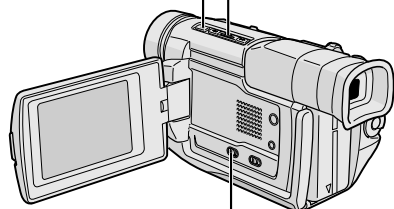
Touche de lecture/  
pause (▶/||)Commutateur VIDEO/DSC (Ouvrir  
l'écran LCD pour avoir accès à ce  
commutateur.)

Affichage

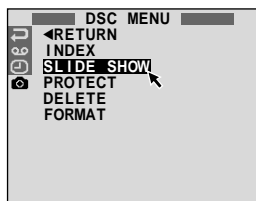

## Diaporama

Vous pouvez faire défiler automatiquement toutes les images enregistrées en mémoire dans l'ordre numérique.

- 1** Régler le commutateur **VIDEO/DSC** sur "**DSC**", puis l'interrupteur d'alimentation sur "**PLAY**", tout en appuyant sur la touche de verrouillage.
- 2** Appuyer sur la molette **MENU/BRIGHT**. L'écran de menu apparaît.
- 3** Tourner la molette **MENU/BRIGHT** pour sélectionner "**☒**" et la presser. "DSC MENU" apparaît.
- 4** Tourner la molette **MENU/BRIGHT** pour sélectionner "**SLIDE SHOW**" et la presser. Le diaporama commence.
- 5** Appuyer sur **■** pour arrêter le diaporama.

*Pour lancer le diaporama sans passer par l'écran de menu . . .*

.... après l'étape 1, appuyer sur **▶/||**. Pour arrêter le diaporama, appuyer sur **■**.

Molette MENU/BRIGHT

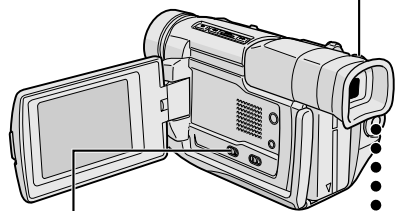

Commutateur VIDEO/DSC (Ouvrir l'écran LCD pour avoir accès à ce commutateur.)

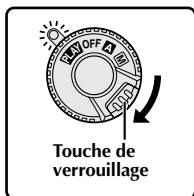

Interrupteur d'alimentation

Affichage

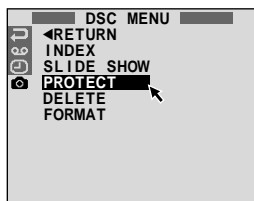

Écran de menu



Écran index PROTECT



Marque de cadenas

Lecture normale

Si la protection est retirée



Lecture normale

## Protection des images

Le mode de protection contribue à éviter l'effacement accidentel d'images. Lorsqu'une marque de cadenas est affichée à côté de l'indication du mode de qualité d'image, cette image ne peut pas être effacée.

- 1** Régler le commutateur **VIDEO/DSC** sur "**DSC**", puis l'interrupteur d'alimentation sur "**PLAY**" tout en appuyant sur la touche de verrouillage.
  - Une image enregistrée est affichée.
- 2** Appuyer sur la molette **MENU/BRIGHT**. L'écran de menu apparaît. Tourner la molette pour sélectionner "**PROTECT**" et la presser. "DSC MENU" apparaît.
- 3** Tourner la molette **MENU/BRIGHT** pour sélectionner "**PROTECT**" et la presser. L'écran index **PROTECT** apparaît.

## POUR PROTÉGER UNE IMAGE

Avant de faire la suite, effectuer les étapes 1 à 3 ci-dessus.

- 4** Tourner la molette **MENU/BRIGHT** pour déplacer le cadre sur l'image désirée et la presser. Une marque de cadenas "🔒" apparaît sur l'image sélectionnée. Répéter cette procédure pour toutes les images que vous ne voulez pas effacer par accident.
- 5** Tourner la molette **MENU/BRIGHT** vers le haut pour sélectionner "**EXIT**" et la presser. L'écran de lecture normale apparaît.

### REMARQUE:

Lorsque la mémoire est initialisée ou corrompue, même les images protégées sont effacées. Si vous ne voulez pas perdre des images importantes, nous vous recommandons de les transférer vers un PC et de les sauvegarder.

## POUR RETIRER LA PROTECTION

Avant de faire la suite, effectuer les étapes 1 à 3 ci-dessus.

- 4** Tourner la molette **MENU/BRIGHT** pour déplacer le cadre sur l'image désirée et la presser. Une marque de cadenas "🔒" située au dessus de l'image disparaît et l'image n'est plus protégée. Répéter cette procédure pour toutes les images pour lesquelles vous voulez retirer la protection.
- 5** Tourner la molette **MENU/BRIGHT** vers le haut pour sélectionner "**EXIT**" et la presser. L'écran de lecture normale apparaît.

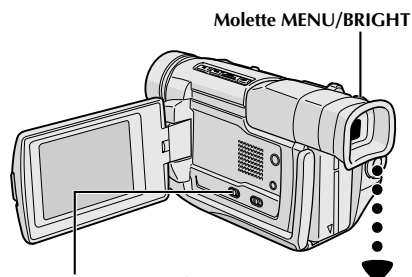

Commutateur VIDEO/DSC (Ouvrir l'écran LCD pour avoir accès à ce commutateur.)

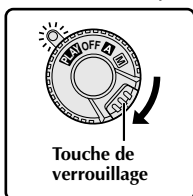

Interrupteur d'alimentation

Affichage

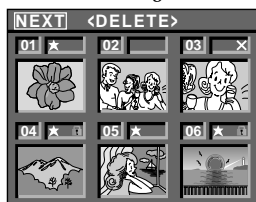

Écran index DELETE

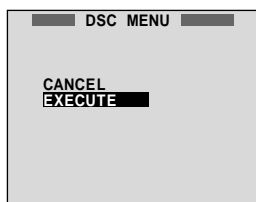

Écran de confirmation d'effacement

## ATTENTION:

Ne pas effectuer d'autres opérations (telle que couper l'alimentation du camescope) pendant l'effacement. S'assurer également d'utiliser l'adaptateur secteur/chargeur fourni, car la mémoire pourrait être corrompue si l'énergie de la batterie devenait complètement épuisée pendant l'effacement. Si la mémoire devient corrompue, l'initialiser. (☞ p. 39)

## REMARQUES:

- Les images protégées (☞ p. 37) ne peuvent pas être effacées avec l'opération ci-dessus. Pour les effacer, retirer d'abord la protection.
- Une fois que les images sont effacées, elles ne peuvent pas être récupérées. Bien vérifier les images avant leur effacement.

## Effacement d'images

Des photos prises précédemment peuvent être effacées une à une ou toutes en même temps.

- 1 Régler le commutateur VIDEO/DSC sur "DSC", puis l'interrupteur d'alimentation sur "PLAY" tout en appuyant sur la touche de verrouillage.
  - Une image enregistrée est affichée.
- 2 Appuyer sur la molette MENU/BRIGHT. L'écran de menu apparaît. Tourner la molette pour sélectionner "☒" et la presser. "DSC MENU" apparaît.
- 3 Tourner la molette MENU/BRIGHT pour sélectionner "DELETE" et la presser. Le menu secondaire apparaît.

## SÉLECTION RAPIDE D'UNE IMAGE PARMIS LES IMAGES ENREGISTRÉES EN MÉMOIRE

Avant de faire la suite, effectuer les étapes 1 à 3 ci-dessus.

- 4 Tourner la molette MENU/BRIGHT pour sélectionner "SELECTED" et la presser. L'écran index DELETE apparaît.
- 5 Tourner la molette MENU/BRIGHT pour déplacer le cadre sur l'image désirée que vous voulez effacer et la presser. Un "X" apparaît au dessus de l'image sélectionnée. Répéter cette procédure pour toutes les images que vous voulez effacer. Pour retirer la sélection de l'image, appuyer de nouveau sur la molette MENU/BRIGHT. La marque "X" disparaît.
- 6 Tourner la molette MENU/BRIGHT vers le haut pour sélectionner "NEXT" et la presser. L'écran de confirmation d'effacement apparaît.
- 7 Tourner la molette MENU/BRIGHT pour sélectionner "EXECUTE" et la presser. "DELETING IN PROGRESS" apparaît. Les images sélectionnées sont effacées et l'écran de lecture normale apparaît.
  - Pour annuler l'effacement, tourner la molette MENU/BRIGHT pour sélectionner "CANCEL" et la presser.

## POUR EFFACER TOUTES LES IMAGES

Avant de faire la suite, effectuer les étapes 1 à 3 ci-dessus.

- 4 Tourner la molette MENU/BRIGHT pour sélectionner "ALL" et appuyer sur la molette. L'écran de confirmation d'effacement apparaît.
- 5 Tourner la molette MENU/BRIGHT pour sélectionner "EXECUTE" et la presser. "DELETING IN PROGRESS" apparaît. Toutes les images sont effacées et l'écran de lecture normale apparaît.
  - Pour annuler l'effacement, tourner la molette MENU/BRIGHT pour sélectionner "CANCEL" et la presser.

Molette MENU/BRIGHT

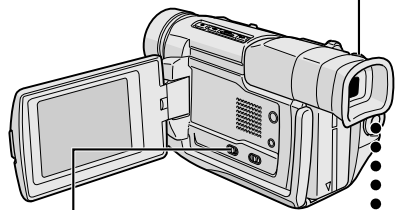

Commutateur VIDEO/  
DSC (Ouvrir l'écran  
LCD pour avoir accès à  
ce commutateur.)

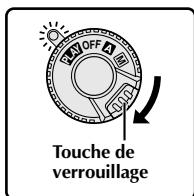

Interrupteur  
d'alimentation

Affichage

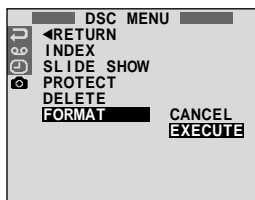

Écran de menu

## Initialisation de la mémoire incorporée

Vous pouvez initialiser la mémoire incorporée du caméscope n'importe quand.

**Après initialisation, toutes les images enregistrées en mémoire, comprenant celles qui avaient été protégées, sont effacées.**

- 1** Régler le commutateur VIDEO/DSC sur "DSC", puis l'interrupteur d'alimentation sur "PLAY" tout en appuyant sur la touche de verrouillage située sur l'interrupteur.
- 2** Appuyer sur la molette MENU/BRIGHT. L'écran de menu apparaît.
- 3** Tourner la molette MENU/BRIGHT pour sélectionner " " et la presser. "DSC MENU" apparaît.
- 4** Tourner la molette MENU/BRIGHT pour sélectionner "FORMAT" et la presser. Le menu secondaire apparaît.
- 5** Tourner la molette MENU/BRIGHT pour sélectionner "EXECUTE" et la presser. "FORMATTING IN PROGRESS" apparaît et la mémoire incorporée est initialisée. Lorsque l'initialisation est terminée, "NO IMAGES STORED" apparaît.
  - Pour annuler l'initialisation, tourner la molette MENU/BRIGHT pour sélectionner "CANCEL" et la presser.

### ATTENTION:

Ne pas effectuer d'autres opérations (telle que couper l'alimentation du caméscope) pendant l'initialisation. S'assurer également d'utiliser l'adaptateur secteur/chargeur fourni, car la mémoire pourrait être corrompue si l'énergie de la batterie devenait complètement épuisée pendant l'initialisation. Si la mémoire devient corrompue, l'initialiser de nouveau.

Il y a quelques types de raccordement de base. Pour faire les raccordements, se référer également aux modes d'emploi de votre magnétochrome et de votre téléviseur.

### A. Raccordement à un téléviseur ou à un magnétochrome disposant d'une prise péritélévision compatible uniquement avec le signal vidéo ordinaire (composite)

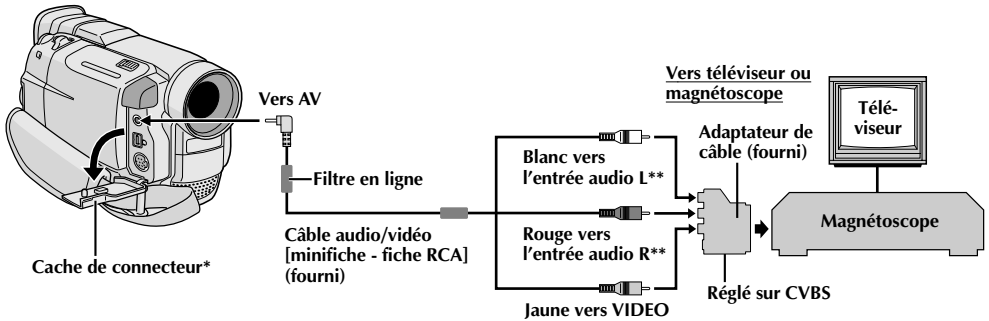

\* Pour raccorder les câbles, ouvrir ce cache.

\*\* Le câble audio n'est pas nécessaire pour regarder des images fixes lorsque le commutateur VIDEO/DSC est réglé sur "DSC".

### B. Raccordement à un téléviseur ou à un magnétochrome disposant d'une prise péritélévision compatible avec le signal Y/C

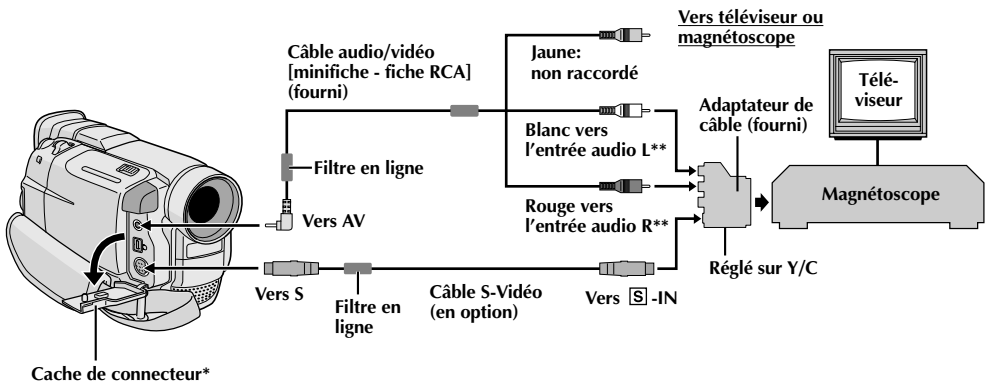

\* Pour raccorder les câbles, ouvrir ce cache.

\*\* Le câble audio n'est pas nécessaire pour regarder des images fixes lorsque le commutateur VIDEO/DSC est réglé sur "DSC".



## C. Raccordement à un téléviseur ou à un magnétoscope disposant d'une entrée S-VIDEO et/ou de connecteurs d'entrée A/V (type RCA)

\* Pour raccorder les câbles, ouvrir ce cache.

\*\* Le câble audio n'est pas nécessaire pour regarder des images fixes lorsque le commutateur VIDEO/DSC est réglé sur "DSC".

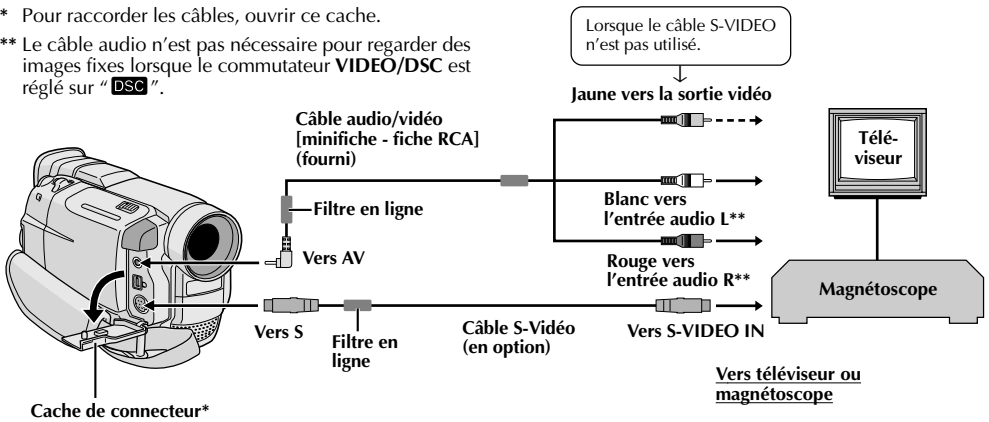

- 1 S'assurer que l'alimentation de tous les appareils est coupée.
- 2 Raccorder le camescope à un téléviseur ou à un magnétoscope comme montré dans l'illustration (☞ p. 40).  
**En utilisant un magnétoscope . . . aller à l'étape 3. Sinon . . . aller à l'étape 4.**
- 3 Raccorder la sortie du magnétoscope à l'entrée du téléviseur, en se référant au mode d'emploi du magnétoscope.
- 4 Mettre le camescope, le magnétoscope et le téléviseur sous tension.
- 5 Régler le magnétoscope dans son mode d'entrée AUX, et régler le téléviseur sur le mode VIDEO.

### Pour choisir l'affichage ou non des fonctions suivantes sur le téléviseur raccordé . . .

- Date/heure  
.... régler "DATE/TIME" sur "ON" ou "OFF" dans l'écran de menu (☞ p. 32).
  - Time code  
.... régler "TIME CODE" sur "ON" ou "OFF" dans l'écran de menu (☞ p. 32).
  - Affichage du mode du son de lecture, de la vitesse de bande et du défilement de la bande pour la lecture vidéo
- OU**
- du numéro de vue/nombre total de vues pour la lecture D.S.C.  
.... régler "ON SCREEN" dans l'écran de menu (☞ p. 32) sur "LCD" ou "SIMPLE". Ou, appuyer sur **DISPLAY** de la télécommande (fournie).

### REMARQUES:

- Il est recommandé d'utiliser l'adaptateur secteur/chargeur de batterie comme source d'alimentation au lieu de la batterie (☞ p. 7).
- En raccordant les câbles, s'assurer de raccorder l'extrémité avec un filtre en ligne au camescope. Le filtre en ligne réduit les interférences.
- Pour contrôler l'image et le son du camescope sans introduire de cassette, régler l'interrupteur d'alimentation sur "A" ou "M", puis régler votre téléviseur sur le mode d'entrée approprié.
- S'assurer de régler le volume du son du téléviseur sur son niveau minimum pour éviter une pointe soudaine de son quand le camescope est mis en marche.
- Si vous avez un téléviseur ou des enceintes acoustiques qui ne sont pas spécialement blindés, ne pas placer les enceintes à côté du téléviseur, sinon des interférences se produiront dans l'image de lecture du camescope.
- Régler le sélecteur de sortie vidéo de l'adaptateur péritel comme requis:  
Y/C : Pour un raccordement à un téléviseur ou à un magnétoscope qui accepte des signaux Y/C et utilise un câble S-Vidéo.  
CVBS: Pour un raccordement à un téléviseur ou à un magnétoscope qui n'accepte pas les signaux Y/C et utilise un câble audio/vidéo.

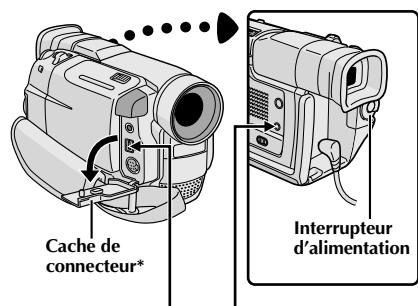

## Raccordement à un ordinateur personnel

Ce caméscope peut transférer des images fixes vers un ordinateur personnel en utilisant le logiciel fourni en étant raccordé comme montré dans l'illustration. Il est également possible de transférer des images vers un ordinateur personnel disposant d'une platine de capture équipée d'une prise DV.

- 1** S'assurer que le caméscope et le PC ont leur alimentation coupée.
- 2** Raccorder le caméscope au PC en utilisant le câble approprié comme montré dans l'illustration.
- 3** Régler l'interrupteur d'alimentation du caméscope sur "PLAY" tout en appuyant sur la touche de verrouillage et mettre en marche le PC.

### REMARQUES:

- Il est recommandé d'utiliser l'adaptateur secteur/chargeur de batterie comme source d'alimentation au lieu de la batterie (☞ p. 7).
- Ne jamais raccorder en même temps au caméscope le câble de raccordement PC et le câble DV. Raccorder uniquement au caméscope le câble que vous avez l'intention d'utiliser.
- L'information de date/heure ne peut pas être saisie dans l'ordinateur personnel.
- Se référer aux modes d'emploi du logiciel fourni.
- Se référer également au mode d'emploi du fabricant pour la platine de capture équipée d'une prise DV.

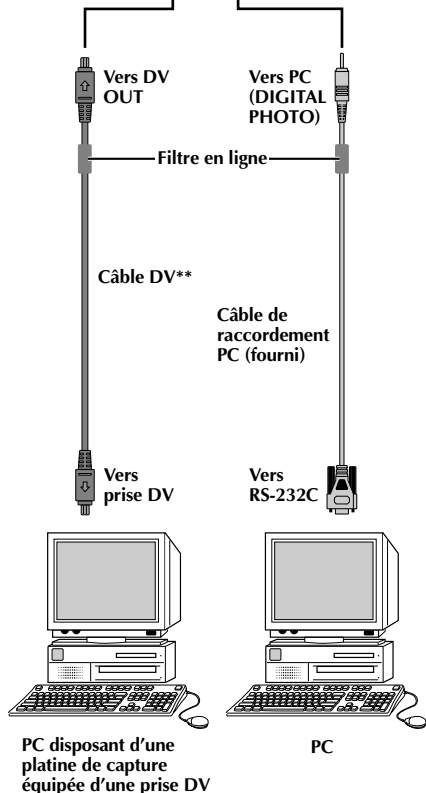

\* Pour raccorder le câble, ouvrir ce cache.

\*\* Utiliser le câble DV fourni avec la platine de capture.

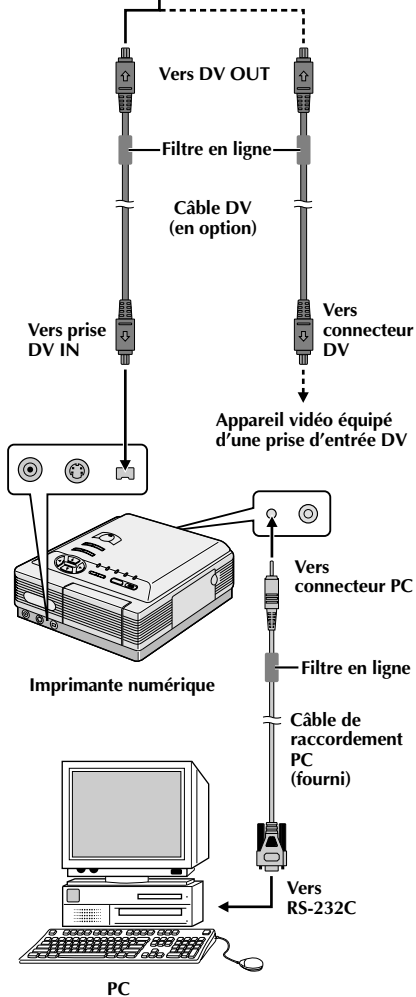
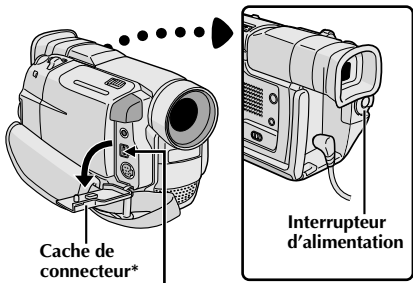

## Raccordement à un appareil vidéo équipé d'une prise DV

Le raccordement à l'imprimante numérique GV-DT3 (en option) vous permet d'imprimer des images ou de les transférer vers un ordinateur personnel. Il est également possible de copier des scènes enregistrées du caméscope vers un autre appareil vidéo équipé d'une prise DV. Cette fonction est appelée la copie numérique (☞ p. 45), qui offre pratiquement aucune dégradation d'image ou du son.

- 1** S'assurer que tous les appareils ont leur alimentation coupée.
- 2** Faire les raccordements à l'appareil que vous voulez brancher en utilisant un câble DV, comme montré dans l'illustration.
- 3** Si nécessaire, raccorder un câble de raccordement PC (fourni) au connecteur PC de l'imprimante et au connecteur RS-232C du PC.
- 4** Tourner l'interrupteur d'alimentation du caméscope sur "PLAY" tout en appuyant sur la touche de verrouillage située sur l'interrupteur et mettre en marche les autres appareils.

### REMARQUES:

- Il est recommandé d'utiliser l'adaptateur secteur/chargeur de batterie comme source d'alimentation au lieu de la batterie (☞ p. 7).
- En utilisant le caméscope pour la copie, bien s'assurer de l'utiliser comme lecteur. La prise DV du caméscope est uniquement pour la sortie.
- Si l'arrêt sur image, la lecture au ralenti, l'avance rapide ou le rembobinage est tenté avec le caméscope raccordé à un appareil vidéo via la prise DV, l'image prendra un effet similaire à une forme en mosaïque colorée ou elle deviendra noire.
- Se référer également aux modes d'emploi des appareils raccordés.
- En utilisant un câble DV, s'assurer d'utiliser le câble DV VC-VDV204U JVC en option.

\*Pour raccorder le câble, ouvrir ce cache.

## Copie vers un magnétoscope

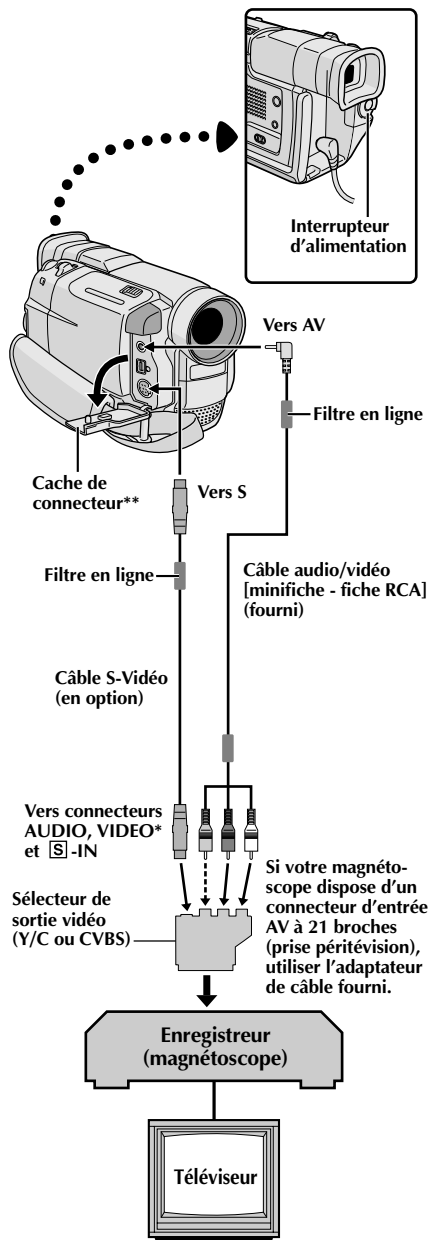

\* Raccorder quand un câble S-Vidéo n'est pas utilisé.

\*\* Pour raccorder les câbles, ouvrir ce cache.

- 1** En suivant l'illustration, raccorder le caméscope et le magnétoscope. Se référer également aux pages 40 et 41.
- 2** Régler le commutateur **VIDEO/DSC** sur "VIDEO", puis l'interrupteur d'alimentation du caméscope sur "**PLAY**" tout en appuyant sur la touche de verrouillage située sur l'interrupteur, mettre en marche le magnétoscope, et introduire les cassettes appropriées dans le caméscope et dans le magnétoscope.
- 3** Mettre le magnétoscope en mode AUX et en mode de pause d'enregistrement.
- 4** Passer le caméscope en mode de lecture pour trouver un point juste avant le point d'entrée de montage. Une fois atteint, appuyer sur ►/|| sur le caméscope.
- 5** Appuyer sur ►/|| sur le caméscope et passer le magnétoscope en mode d'enregistrement.
- 6** Passer le magnétoscope en mode de pause d'enregistrement et appuyer sur ►/|| sur le caméscope.
- 7** Reprendre les étapes 4 à 6 pour continuer le montage, puis arrêter le magnétoscope et le caméscope quand c'est fini.

### REMARQUES:

- Avant de commencer la copie, s'assurer que les indications n'apparaissent pas sur le téléviseur raccordé. Si elles apparaissent, elles seront enregistrées sur la nouvelle cassette.
- **Pour choisir l'affichage ou non des fonctions suivantes sur le téléviseur raccordé . . .**
- Date/heure  
.... régler "DATE/TIME" sur "ON" ou "OFF" dans l'écran de menu (☞ p. 32).
- Time code  
.... régler "TIME CODE" sur "ON" ou "OFF" dans l'écran de menu (☞ p. 32).
- Affichage du mode du son de lecture, de la vitesse de bande et du défilement de la bande  
.... régler "ON SCREEN" dans l'écran de menu (☞ p. 32) sur "LCD" ou "SIMPLE". Ou, appuyer sur **DISPLAY** de la télécommande.
- **En raccordant les câbles, s'assurer de raccorder l'extrémité avec un filtre en ligne au caméscope. Le filtre en ligne réduit les interférences.**
- Régler le sélecteur de sortie vidéo de l'adaptateur péritel comme requis:  
Y/C : Pour un raccordement à un téléviseur ou à un magnétoscope qui accepte des signaux Y/C et utilise un câble S-Vidéo.  
CVBS: Pour un raccordement à un téléviseur ou à un magnétoscope qui n'accepte pas les signaux Y/C et utilise un câble audio/vidéo.
- **Il est recommandé d'utiliser l'adaptateur secteur/chargeur de batterie comme source d'alimentation au lieu de la batterie (☞ p. 7).**
- Vous pouvez utiliser la lecture avec zoom (☞ p. 50) ou les effets spéciaux en lecture (☞ p. 51) à l'étape 5.

## Copie vers un appareil vidéo disposant d'une prise DV (copie numérique)

Il est également possible de copier des scènes enregistrées du caméscope vers un autre appareil vidéo équipé d'une prise DV. Comme le signal est numérique, il y a peu, voire pas de dégradation de l'image ou du son.

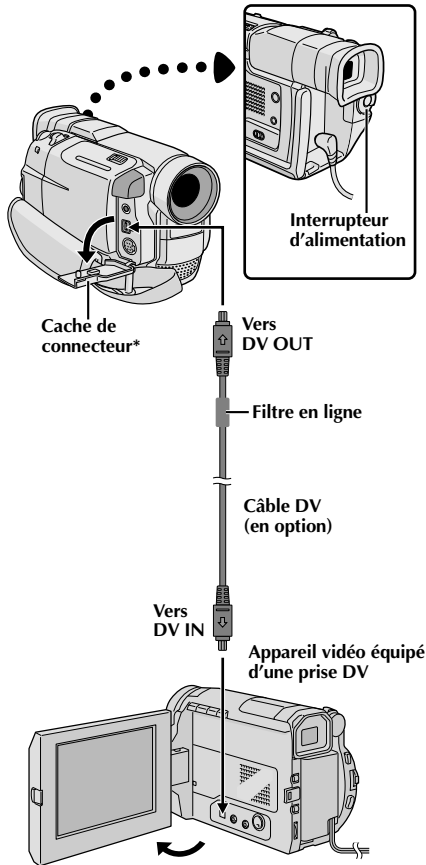

\* Pour raccorder le câble, ouvrir ce cache.

- 1** S'assurer que l'alimentation de tous les appareils est coupée. Raccorder le caméscope à un appareil vidéo équipé d'une prise d'entrée DV comme montré dans l'illustration.
- 2** Régler le commutateur **VIDEO/DSC** sur "VIDEO", puis l'interrupteur d'alimentation du caméscope sur "**PLAY**" tout en appuyant sur la touche de verrouillage située sur l'interrupteur. Mettre en marche l'appareil vidéo et introduire les cassettes appropriées dans le caméscope et dans l'appareil vidéo.
- 3** Passer en mode de pause d'enregistrement sur l'appareil vidéo.
- 4** Passer le caméscope en mode de lecture pour trouver un point juste avant le point d'entrée de montage. Une fois atteint, appuyer sur ►/|| sur le caméscope.
- 5** Appuyer sur ►/|| du caméscope et passer l'appareil vidéo en mode d'enregistrement.
- 6** Passer l'appareil vidéo en mode de pause d'enregistrement et appuyer sur ►/|| sur le caméscope.
- 7** Répéter les étapes **4** à **6** pour continuer le montage, puis arrêter l'appareil vidéo et le caméscope quand c'est fini.

### REMARQUES:

- Il est recommandé d'utiliser l'adaptateur secteur/chargeur comme source d'alimentation au lieu de la batterie (☞ p. 7).
- Si la télécommande est utilisée quand à la fois le lecteur et l'enregistreur sont des appareils JVC, les deux appareils effectueront la même opération. Pour éviter que ceci n'arrive, utiliser les touches des appareils.
- Pour la copie numérique, ce caméscope ne peut être raccordé qu'à un seul appareil à la fois.
- Si une section vierge ou une image distordue est lue sur le lecteur pendant la copie, la copie peut s'arrêter pour qu'une image anormale ne soit pas copiée.
- Bien que le câble DV soit raccordé correctement, quelquefois l'image peut ne pas apparaître dans l'étape 4. Si ceci se produit, couper l'alimentation et faire de nouveau les raccordements.
- Si la lecture avec zoom (☞ p. 50), des effets spéciaux en lecture (☞ p. 51) ou le mode photo sont tentés pendant la lecture, uniquement l'image de lecture originale enregistrée sur la bande est sortie de la prise DV OUT.
- En utilisant un câble DV, s'assurer d'utiliser le câble DV VC-VDV204U JVC en option.

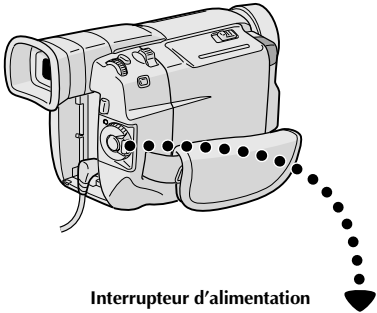

Interrupteur d'alimentation

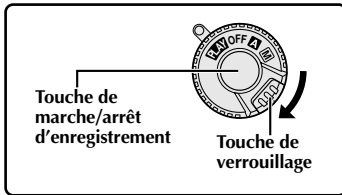

Touche de marche/arrêt d'enregistrement

Touche de verrouillage

Touche de rembobinage (◀◀)

Touche d'avance rapide (▶▶)

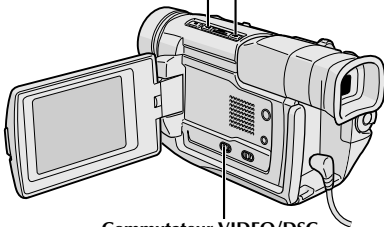
Commutateur VIDEO/DSC  
(Ouvrir l'écran LCD pour avoir accès à ce commutateur.)

Affichage



## Copie d'images enregistrées dans la mémoire incorporée vers une bande

Des images peuvent être copiées de la mémoire incorporée du caméscope vers une bande.

- 1 Charger une cassette (☞ p. 10).
- 2 Lire la bande pour localiser le point où vous voulez copier une image fixe. Arrêter la lecture au point désiré.
- 3 Régler le commutateur VIDEO/DSC sur "DSC", puis l'interrupteur d'alimentation sur "PLAY" tout en appuyant sur la touche de verrouillage située sur l'interrupteur.
- 4 Pour sélectionner une image fixe à copier, effectuer la lecture indexée (☞ p. 35) ou appuyer sur ◀◀ ou ▶▶ pour sélectionner l'image que vous voulez.
- 5 Pour passer en attente de copie, appuyer sur la touche de marche/arrêt d'enregistrement. Le message "TO COPY TO TAPE PUSH START/STOP" apparaît.
- 6 Alors que le message est affiché, appuyer sur la touche de marche/arrêt d'enregistrement. L'image fixe sélectionnée est enregistrée sur la bande pendant 5 secondes environ.
  - L'indicateur REC ▶▶ disparaît lorsque la copie est terminée.

### REMARQUE:

Si la touche de marche/arrêt d'enregistrement est pressée dans l'étape 5 alors que la languette de protection contre l'effacement est réglée sur "SAVE", le message "COPYING FAILED" est affiché.

## Copie d'images enregistrées sur une bande vers la mémoire incorporée

Des images peuvent être copiées d'une bande vers la mémoire incorporée du caméscope.

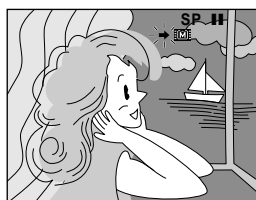
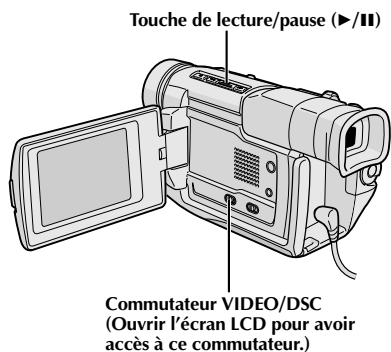
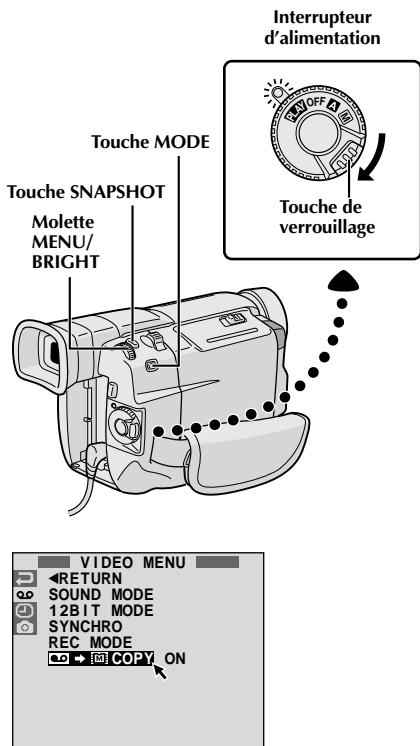

- 1 Charger une cassette (☞ p. 10).
- 2 Régler le commutateur **VIDEO/DSC** sur "VIDEO", puis l'interrupteur d'alimentation sur "PLAY" tout en appuyant sur la touche de verrouillage.
- 3 Appuyer sur la molette **MENU/BRIGHT**. L'écran de menu apparaît. Tourner la molette pour sélectionner "COPY" et la presser. "VIDEO MENU" apparaît.
- 4 Tourner la molette **MENU/BRIGHT** pour sélectionner "COPY" et la presser. Le menu secondaire apparaît. Tourner la molette pour sélectionner "ON" et la presser. La sélection est terminée.
- 5 Tourner la molette **MENU/BRIGHT** pour sélectionner "◀RETURN" et appuyer deux fois sur la molette. L'écran de lecture normale revient.
- 6 Pour sélectionner une image vidéo à copier, lancer la lecture en appuyant sur ▶/II. Au moment où vous trouvez l'image que vous voulez copier, appuyer de nouveau pour passer en arrêt sur image.
- 7 Appuyer sur **MODE** pour sélectionner le mode Photo à utiliser pour copier l'image vers la mémoire incorporée.
- 8 Pour commencer la copie, appuyer sur **SNAPSHOT**. L'image sélectionnée est enregistrée dans la mémoire incorporée.
  - "▶" clignote pendant la copie.

### REMARQUE:

- Si **SNAPSHOT** est pressée dans l'étape 8 alors que la mémoire incorporée est pleine, le message "COPYING FAILED" est affiché.
- Si une image enregistrée sur la bande en utilisant le mode **WIDE** (☞ p. 24) est copiée vers la mémoire incorporée du caméscope, le signal d'identification de mode **WIDE** n'est pas copié avec l'image.
- Pour utiliser les effets spéciaux en lecture avec une image vidéo que vous voulez copier, procéder jusqu'à l'étape 8 en utilisant la télécommande (fournie) (☞ p. 51).

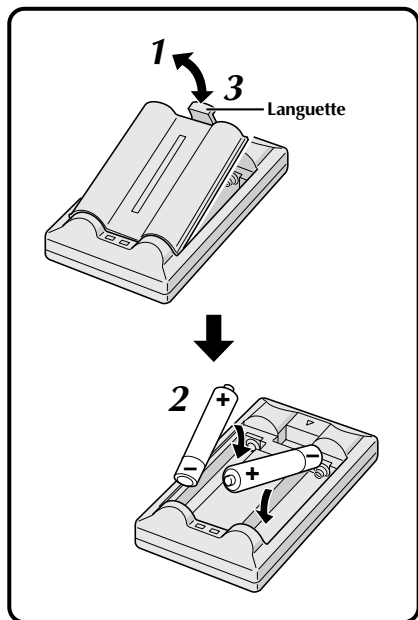

La télécommande toute fonction peut commander à distance ce caméscope ainsi que les opérations de base (lecture, arrêt, pause, avance rapide et rebobinage) de votre magnétoscope. Cette télécommande rend possibles des fonctions de lecture complémentaires.

### Mise en place des piles

La télécommande utilise deux piles de taille "AAA (R03)". Voir "Précautions générales sur les piles" (☞ p. 73).

- 1** Retirer le couvercle du compartiment des piles tout en poussant la languette vers le haut comme illustré.
- 2** Introduire deux piles de taille "AAA (R03)" dans le bon sens.
- 3** Remettre le couvercle du compartiment des piles.

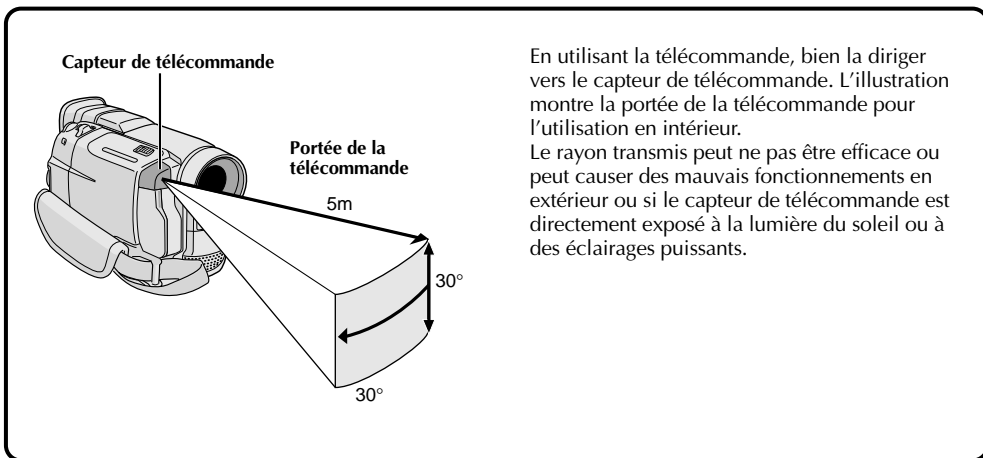

En utilisant la télécommande, bien la diriger vers le capteur de télécommande. L'illustration montre la portée de la télécommande pour l'utilisation en intérieur.

Le rayon transmis peut ne pas être efficace ou peut causer des mauvais fonctionnements en extérieur ou si le capteur de télécommande est directement exposé à la lumière du soleil ou à des éclairages puissants.



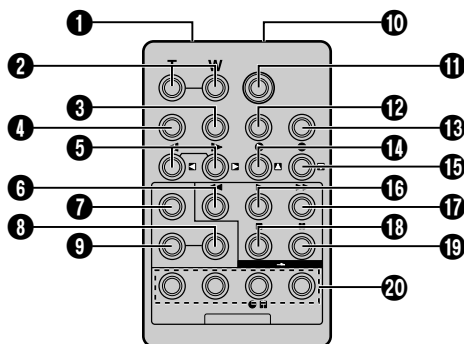

| Touches  | Fonctions  |  |
|--|--|--|
|  | Avec l'interrupteur d'alimentation du camescope placé sur la position caméra ("A" ou "M"). | Avec l'interrupteur d'alimentation du camescope placé sur "PLAY".  |
| <b>1</b> Fenêtre de transmission du rayon infrarouge                                     | Transmet le signal du rayon infrarouge.  |  |
| <b>2</b> Touches de zoom (T/W)   | Zoom (avant/arrière) (☞ p. 18)   | Zoom (avant/arrière) (☞ p. 50)   |
| <b>3</b> Touche d'affichage (DISPLAY)  | —  | ☞ p. 41, 44, 53  |
| <b>4</b> Touche de déplacement (SHIFT)   | —  | ☞ p. 50, 52  |
| <b>5</b> Touches de ralenti avant/arrière (SLOW)<br>Touches de déplacement gauche/droite | —<br>—   | ☞ p. 50<br>☞ p. 50   |
| <b>6</b> Touche REW  | —  | <ul style="list-style-type: none"> <li>• Rembobinage/recherche accélérée inverse sur une bande (☞ p. 31)</li> <li>• Affiche l'image précédente dans la mémoire incorporée (☞ p. 34)</li> </ul> |
| <b>7</b> Touche de fondu/volet (FADE/WIPE)   | —  | ☞ p. 54  |
| <b>8</b> Touche de mise en/hors service d'effet (EFFECT ON/OFF)                          | —  | ☞ p. 51  |
| <b>9</b> Touche d'effet (EFFECT)   | —  | ☞ p. 51  |
| <b>10</b> Connecteur d'entrée de télécommande (PAUSE IN)                                 | —  | ☞ p. 53  |
| <b>11</b> Touche START/STOP (marche/arrêt d'enregistrement)                              | Fonctionne comme la touche marche/arrêt d'enregistrement du camescope.                     |  |
| <b>12</b> Touche de réglage de marque de magnétoscope (MBR SET)                          | —  | ☞ p. 52  |
| <b>13</b> Touche SNAPSHOT  | Fonctionne comme la touche SNAPSHOT du camescope.  |  |
| <b>14</b> Touche de déplacement vers le haut<br>Touche INSERT*                           | —<br>—   | ☞ p. 50<br>—   |
| <b>15</b> Touche de déplacement vers le bas<br>Touche de doublage audio (A.DUB)          | —<br>—   | ☞ p. 50<br>☞ p. 58   |
| <b>16</b> Touche PLAY  | —  | <ul style="list-style-type: none"> <li>• Lancement de la lecture d'une bande (☞ p. 31)</li> <li>• Lance le diaporama (☞ p. 36)</li> </ul>  |
| <b>17</b> Touche FF  | —  | <ul style="list-style-type: none"> <li>• Avance rapide/recherche accélérée avant sur une bande (☞ p. 31)</li> <li>• Affiche l'image suivante dans la mémoire incorporée (☞ p. 34)</li> </ul>   |
| <b>18</b> Touche STOP  | —  | <ul style="list-style-type: none"> <li>• Arrêt de la bande (☞ p. 31)</li> <li>• Arrête le diaporama (☞ p. 36)</li> </ul>   |
| <b>19</b> Touche PAUSE   | —  | Pause (☞ p. 50)  |
| <b>20</b> Touches de montage (R.A.EDIT)  | —  | ☞ p. 52 à 57   |

\* Cette fonction n'est pas disponible avec ce camescope.

Capteur de télécommande

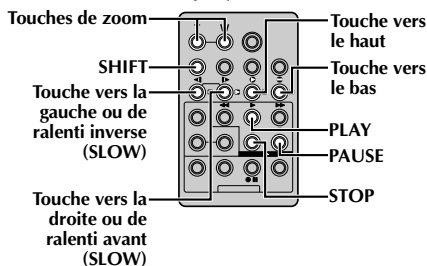
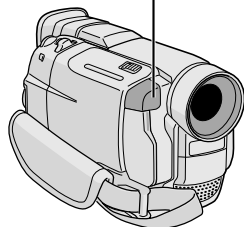

Lecture normale Appuyez sur T



Pour déplacer l'image, appuyer sur (droite) tout en tenant SHIFT pressée.

### CARACTÉRISTIQUE: Lecture au ralenti

#### OBJECTIF:

Offrir la recherche au ralenti dans un sens ou l'autre pendant la lecture vidéo.

#### OPÉRATION:

1) Pour passer de la lecture normale au ralenti, appuyer sur **PAUSE (II)** pour faire un arrêt sur image, puis appuyer sur **SLOW (◀ ou ▶)** pendant plus de 2 secondes environ. Après 1 minute environ en ralenti inverse ou 2 minutes environ en ralenti avant, la lecture normale reprend.

■ Pour arrêter la lecture au ralenti, appuyer sur **PLAY (▶)**.

#### REMARQUES:

- Pendant la lecture au ralenti, à cause du traitement numérique de l'image, l'image peut prendre un effet de mosaïque.
- Après une pression maintenue sur **SLOW (◀ ou ▶)**, l'image fixe peut être affichée pendant quelques secondes, puis l'écran peut devenir bleu pendant quelques secondes. Ce n'est pas un mauvais fonctionnement.
- Il peut y avoir une légère marge entre le point de début de la lecture au ralenti que vous avez choisi et le point de début réel pour la lecture au ralenti.
- Pendant la lecture au ralenti, il y aura des perturbations en vidéo, l'image peut sembler instable, notamment avec les plans fixes. Ce n'est pas un mauvais fonctionnement.
- Pendant la lecture au ralenti, appuyer sur **PAUSE (II)** pour faire une pause de lecture.

### CARACTÉRISTIQUE: Lecture image par image

#### OBJECTIF:

Offrir la recherche image par image pendant la lecture vidéo.

#### OPÉRATION:

1) Pour passer de la lecture normale à image par image, appuyer sur **PAUSE (II)** pour faire un arrêt sur image, puis appuyer plusieurs fois sur **SLOW (▶)** pour le sens avant ou sur **SLOW (◀)** pour le sens inverse. À chaque pression, l'image est avancée.

### CARACTÉRISTIQUE: Lecture avec zoom

#### OBJECTIF:

Agrandir l'image enregistrée jusqu'à 10x quand vous le souhaitez pendant la lecture.

#### OPÉRATION:





- 1) Appuyer sur **PLAY (▶)** pour trouver la séquence intéressante.
  - 2) Appuyer sur les touches de zoom (T/W) sur la télécommande. S'assurer que la télécommande est pointée vers le capteur de télécommande du caméscope. Appuyer sur **T** pour rapprocher le sujet.
  - 3) Vous pouvez déplacer l'image sur l'écran pour trouver une partie particulière de l'image. Tout en tenant **SHIFT** enfoncée, appuyez sur **◀** (gauche), **▶** (droite), **▲** (haut) et **▼** (bas).
- Pour arrêter le zoom, appuyer en continu sur **W** jusqu'à ce que l'image redevienne normale. Ou, appuyer sur **STOP (■)** puis sur **PLAY (▶)**.

#### REMARQUES:

- Le zoom peut également être utilisé pendant la lecture au ralenti et l'arrêt sur image.
- À cause du traitement numérique de l'image, la qualité de l'image peut souffrir.

## PLAYBACK EFFECT

## ▶OFF

- 1  CLASSIC FILM
- 2  B/W MONOTONE
- 3  SEPIA
- 4  STROBE
- 5  VIDEO ECHO

Menu de sélection  
PLAYBACK  
EFFECT

Capteur de télécommande

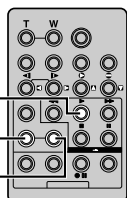
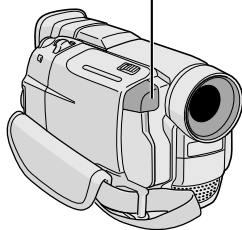

PLAY

EFFECT

EFFECT ON/OFF

## CARACTÉRISTIQUE: Effets spéciaux en lecture

### OBJECTIF:

Vous permettre d'ajouter des effets créatifs à l'image de lecture vidéo.





### OPÉRATION:

- 1) Pour commencer la lecture, appuyer sur **PLAY** (▶).
- 2) Pointer la télécommande vers le capteur infrarouge du caméscope et appuyer sur **EFFECT**. Le menu de sélection **PLAYBACK EFFECT** apparaît.
- 3) Déplacer la barre lumineuse sur l'effet désiré en appuyant sur **EFFECT**. La fonction sélectionnée est activée et au bout de 2 secondes, le menu disparaît.

■ Pour désactiver l'effet sélectionné, appuyez sur **EFFECT ON/OFF** de la télécommande. Une nouvelle pression réactive l'effet sélectionné.

■ Pour changer l'effet sélectionné, reprendre à partir de l'étape 2 ci-dessus.

### REMARQUES:

- Lorsque certains effets spéciaux en lecture sont utilisés, les modes Photo "Album 4" et "Album 9" (☞ p. 16) ne sont pas disponibles.
- Les effets qui peuvent être utilisés pendant la lecture sont *Classic Film*, *Monotone*, *Sepia*, *Strobe* et *écho vidéo*. Ces effets fonctionnent de la même façon pour la lecture que pour l'enregistrement. Voir page 28 pour des informations détaillées.
- La direction de l'écho pour l'effet "VIDEO ECHO" (écho vidéo) est modifiable à l'aide des touches de position **SHIFT** +    .

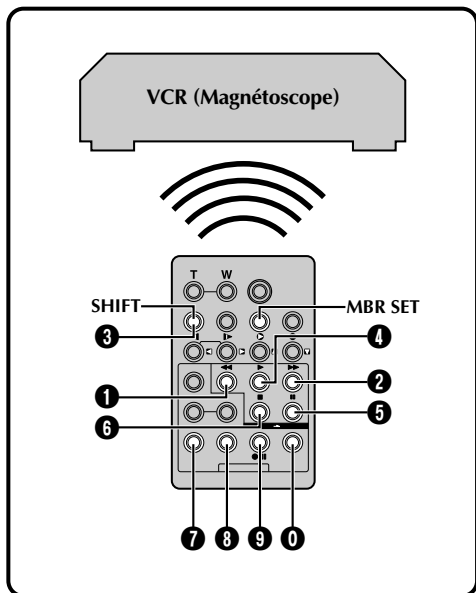

## LISTE DES CODES MAGNÉTOSCOPE

| MARQUE DE MAGNETO-SCOPE | TOUCHES (A) (B) | MARQUE DE MAGNETO-SCOPE                       | TOUCHES (A) (B) |     |
|-------------------------|-----------------|---|-----------------|-----|
| AKAI                    | 6 2             | PHILIPS                                       | 1 9             |     |
|                         | 6 4             |   | 9 5             |     |
|                         | 7 7             |   | 1 1             |     |
| BLAUPUNKT               | 1 3             |   | 9 4             |     |
|                         | FERGUSON        |   | 9 7             | 9 1 |
|                         |                 |   | 9 8             | 9 6 |
| 3 2                     |                 |   | 1 2             |     |
| GRUNDIG                 | 1 4             |   | 3 3             |     |
|                         | 3 4             |   | 7 2             |     |
| HITACHI                 | 6 6             |   | SANYO           | 3 6 |
|                         | 6 3             | 3 5   |                 |     |
| JVC A<br>B<br>C         | 9 1             | SELECO,<br>REX                                | 9 1             |     |
|                         | 9 6             | 9 6   |                 |     |
|                         | 9 3             | SHARP   | 1 5             |     |
| MITSUBISHI              | 6 7             |   | 1 0             |     |
|                         | 6 8             | SONY  | 6 5             |     |
|                         | NEC             |   | 6 0             |     |
| 3 7                     |                 |   | 3 9             |     |
| 3 8                     |                 |   | 3 1             |     |
| PANASONIC               | 1 3             | THOMSON,<br>TELEFUNKEN,<br>SABA,<br>NORDMENDE | 9 1             |     |
|                         | 1 7             |   | 9 6             |     |
|                         | 1 1             | 9 7   |                 |     |
|                         | 9 4             | 3 2   |                 |     |
|                         | 1 8             | TOSHIBA                                       | 6 9             |     |
|                         |                 |   | 6 1             |     |

## Montage par mémorisation de séquences

Créez des films montés facilement en utilisant votre caméscope comme lecteur source. Vous pouvez sélectionner jusqu'à 8 séquences pour le montage automatique dans l'ordre que vous voulez. Le montage par mémorisation de séquences est plus facile à effectuer si la télécommande multimarque est réglée pour correspondre à la marque de votre magnétoscope (voir la liste des codes magnétoscope), mais peut également être effectué en commandant manuellement le magnétoscope. Avant utilisation, s'assurer que les piles sont mises en place dans la télécommande (☞ p. 48).

## RÉGLER LE CODE DE TÉLÉCOMMANDE DE MAGNÉTOSCOPE

**1** Couper l'alimentation du magnétoscope et pointer la télécommande vers la fenêtre de réception infrarouge du magnétoscope. Puis, en se reportant à la liste des codes magnétoscope, tout en appuyant sur **MBR SET**, appuyer sur la touche correspondant à la colonne (A) puis sur celle correspondant à la colonne (B). Le code est réglé automatiquement une fois que vous relâchez **MBR SET**, et l'alimentation du magnétoscope est mise.

**2** S'assurer que l'alimentation du magnétoscope est en marche. Puis, tout en appuyant sur **SHIFT**, appuyer sur la touche de la télécommande correspondant à la fonction que vous voulez commander. Les fonctions que la télécommande peut commander sont PLAY, STOP, PAUSE, FF, REW et VCR REC. STBY (vous n'avez pas besoin d'appuyer sur **SHIFT** pour cette dernière).

*Vous êtes alors prêt pour essayer de faire du montage par mémorisation de séquences.*

## IMPORTANT

Bien que la télécommande multimarque soit compatible avec les magnétoscopes JVC ainsi qu'avec de nombreux modèles d'autres fabricants, elle peut ne pas fonctionner avec votre magnétoscope ou offrir des fonctions limitées.

## REMARQUES:

- Si l'alimentation du magnétoscope n'est pas mise dans l'étape 1, essayer un autre code de la liste des codes magnétoscope.
- Certains modèles de magnétoscope ne se mettent pas en marche automatiquement. Dans ce cas, mettre en marche l'alimentation manuellement et essayer l'étape 2.
- Si la télécommande ne peut pas commander le magnétoscope, utiliser les commandes sur le magnétoscope.
- Lorsque les piles de la télécommande sont complètement usées, le code de la marque du magnétoscope que vous avez réglé sera effacé. Dans ce cas, changer les piles usées par des nouvelles pour refaire le réglage de la marque du magnétoscope.

## FAIRE LES RACCORDEMENTS

Se référer également aux pages 40 et 41.

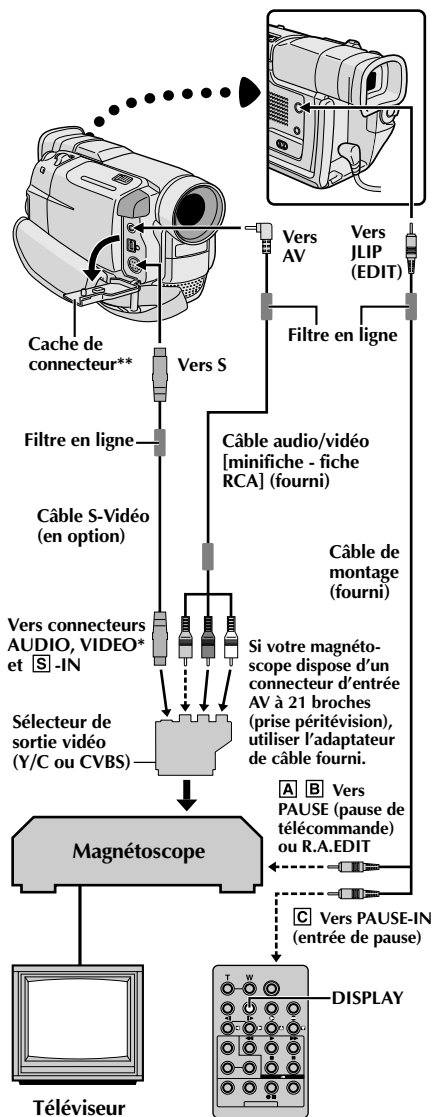

\* Raccorder quand un câble S-Vidéo n'est pas utilisé.  
\*\* Pour raccorder des câbles, ouvrir ce cache.

## ATTENTION POUR LE CÂBLE DE MONTAGE

Bien s'assurer de raccorder l'extrémité avec le filtre en ligne (fiche qui a trois bagues autour de la broche) au caméscope.

1 **A Un magnétoscope JVC disposant d'une prise de télécommande**

... raccorder le câble de montage à la prise de télécommande PAUSE.

B **Un magnétoscope JVC ne disposant pas de prise de télécommande, mais disposant d'un connecteur R.A.EDIT**

... raccorder le câble de montage au connecteur R.A.EDIT.

C **Un autre magnétoscope**

... raccorder le câble de montage au connecteur d'entrée de pause de la télécommande.

2 Introduire une cassette enregistrée dans le caméscope et régler le commutateur **VIDEO/DSC** sur "VIDEO", puis l'interrupteur d'alimentation sur "PLAY" tout en appuyant sur la touche de verrouillage située sur l'interrupteur.

3 Mettre en marche le magnétoscope, introduire une cassette enregistrable et passer en mode AUX (se référer au manuel d'instructions du magnétoscope).

## REMARQUES:

• Vérifiez qu'aucune indication n'apparaît sur l'écran du téléviseur avant l'indication de montage par mémorisation de séquence, car ces indications seront enregistrées sur la bande neuve.

**Pour choisir l'affichage ou non des fonctions suivantes sur le téléviseur raccordé . . .**

- Date/heure  
.... régler "DATE/TIME" sur "ON" ou "OFF" dans l'écran de menu (☞ p. 32).
- Time code  
.... régler "TIME CODE" sur "ON" ou "OFF" dans l'écran de menu (☞ p. 32).
- Affichage du mode du son de lecture, de la vitesse de bande et du défilement de la bande  
.... régler "ON SCREEN" dans l'écran de menu (☞ p. 32) sur "LCD" ou "SIMPLE". Ou, appuyer sur **DISPLAY** de la télécommande.
- En raccordant les câbles, s'assurer de raccorder l'extrémité avec un filtre en ligne au caméscope. Le filtre en ligne réduit les interférences.
- Régler le sélecteur de sortie vidéo de l'adaptateur péritel comme requis:  
Y/C : Pour un raccordement à un téléviseur ou à un magnétoscope qui accepte des signaux Y/C et utilise un câble S-Vidéo.  
CVBS : Pour un raccordement à un téléviseur ou à un magnétoscope qui n'accepte pas les signaux Y/C et utilise un câble audio/vidéo.
- En faisant du montage sur un magnétoscope disposant d'un connecteur d'entrée DV, le câble DV peut être raccordé au lieu des câbles S-Vidéo et Audio/Vidéo.

SUITE À LA PAGE SUIVANTE

## Programme

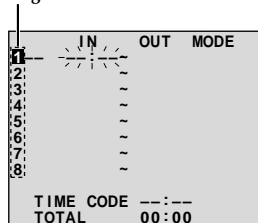

Menu de montage par mémorisation de séquences

## Capteur de télécommande

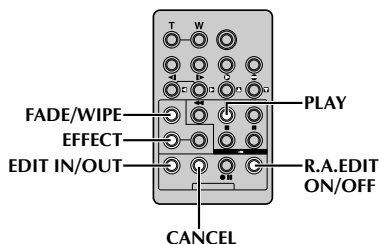
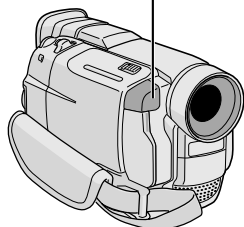

## SÉLECTIONNER LES SÉQUENCES

- 4 Pointer la télécommande vers le capteur de télécommande du caméscope. Appuyez sur **PLAY** (▶) puis sur **R.A.EDIT ON/OFF** de la télécommande. Le menu de montage par mémorisation de séquences apparaît.
- 5 Si vous utilisez un fondu/volet au début de la séquence, appuyez sur **FADE/WIPE** de la télécommande.
  - Passez en revue tous les effets en appuyant de façon répétée et arrêtez quand l'effet souhaité apparaît.
  - Vous ne pouvez pas utiliser le volet/fondu enchaîné d'images au début du programme 1.
- 6 Au début de la séquence, appuyez sur **EDIT IN/OUT** de la télécommande. La position du point d'entrée de montage apparaît sur le menu de montage par mémorisation de séquences.
- 7 A la fin de la séquence, appuyez sur **EDIT IN/OUT**. La position du point de sortie de montage apparaît sur le menu de montage par mémorisation de séquences.
- 8 Si vous utilisez un fondu/volet à la fin de la séquence, appuyez sur **FADE/WIPE**.
  - Passez en revue les différents effets en appuyant de façon répétée sur la touche, et arrêtez quand l'effet recherché apparaît.
  - Si vous sélectionnez un effet de fondu/volet pour le point de sortie de montage, l'effet est automatiquement utilisé aussi pour le point d'entrée suivant.
  - Vous ne pouvez pas utiliser un effet de volet/fondu enchaîné d'image à la fin de la dernière séquence.
  - Quand vous utilisez les effets de fondu/volet, le temps du fondu est compris dans le temps total (ceci ne s'applique pas pour le volet/fondu enchaîné d'images).
- 9 Si vous utilisez des effets spéciaux en lecture, appuyez sur **EFFECT** (☞ p. 51).
- 10 Refaites les opérations 6 à 9 pour mémoriser des séquences supplémentaires.
  - Pour changer des points de montage enregistrés, appuyez sur **CANCEL** de la télécommande. Les points enregistrés disparaissent, un à un, à compter du plus récent.
  - Si vous n'utilisez pas le fondu/volet ni le programme AE avec effets spéciaux, reprendre uniquement les étapes 6 et 7.

## REMARQUES:

- Quand vous choisissez une scène, désignez des points d'entrée et de sortie de montage qui soient suffisamment éloignés les uns des autres.
- Si la recherche d'un point d'entrée de montage prend plus de 5 minutes, le mode d'attente d'enregistrement du magnéscope est annulé et le montage n'a pas lieu.
- S'il y a des espaces vierges avant le point d'entrée de montage ou après le point de sortie montage, un écran bleu risque d'être enregistré sur la cassette.
- Comme le time code n'est précis qu'à la seconde près, le temps total peut ne pas correspondre exactement au temps total du programme.
- Lorsque le caméscope est mis hors tension, tous les points de montage enregistrés (points d'entrée et de sortie) sont effacés.
- Si vous sélectionnez le mode sépia ou monotone à partir du programme AE avec effets spéciaux, vous ne pouvez pas utiliser la fonction de fondu enchaîné ou fondu noir et blanc. Dans ce cas, l'indicateur correspondant se met à clignoter. Une fois que le point d'entrée de montage est enregistré, l'effet est désactivé. Pour combiner ces effets, utilisez Sepia ou Monotone pendant l'enregistrement, puis utilisez la fonction Dissolve ou Black & White Fader pendant le montage par mémorisation de séquences.
- Il n'est pas possible d'utiliser les effets de fondu/volet ni le programme AE avec effets spéciaux pendant le montage par mémorisation de séquences en utilisant un câble DV.

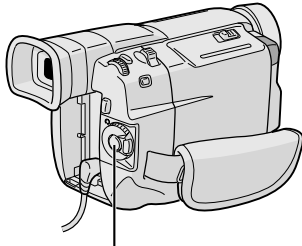

Touche de marche/arrêt  
d'enregistrement

|           | IN    | OUT   | MODE |
|-----------|-------|-------|------|
| 1         | 00:25 | 02:05 | P    |
| 2         | 07:18 | 08:31 | --   |
| 3         | 03:33 | 05:53 | B/W  |
| 4         | 09:30 | 13:15 | ☑    |
| 5         | 15:55 | 16:20 |      |
| 6         |       |       |      |
| 7         |       |       |      |
| 8         |       |       |      |
| TIME CODE |       | 16:30 |      |
| TOTAL     |       | 9:39  |      |

Menu de montage  
par mémorisation  
de séquences

Capteur de télécommande

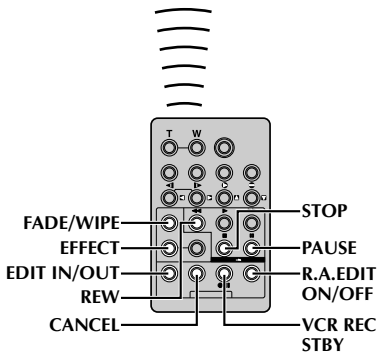
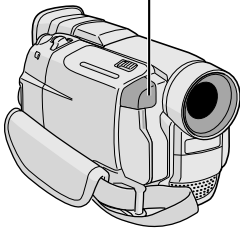

## MONTAGE AUTOMATIQUE VERS UN MAGNÉSCOPE

**11** Rembobiner la bande dans le camescope au début de la séquence que vous voulez monter et appuyer sur **PAUSE (II)**.

**12** Dirigez la télécommande vers la façade du magnétoscope et appuyez sur **VCR REC STBY (●II)**, ou mettez directement le magnétoscope dans le mode de pause d'enregistrement.

**13** Appuyer sur la touche de marche/arrêt d'enregistrement sur le camescope. Le montage est effectué, tel que vous l'avez programmé, jusqu'à la fin de la dernière séquence enregistrée.

- Une pression sur **START/STOP** de la télécommande ne lance pas le montage.
- Quand la copie est terminée, le camescope se met en mode de pause et le magnétoscope en mode de pause d'enregistrement.
- Si vous n'avez pas désigné de point pour la fin de la copie, la cassette sera enregistrée entièrement jusqu'à la fin automatiquement.
- Si vous commandez le camescope pendant le montage automatique, le magnétoscope passera en mode de pause d'enregistrement et le montage automatique s'arrêtera.

**14** Passer en mode d'arrêt pour le camescope et le magnétoscope.  
Pour faire disparaître l'affichage du compteur de montage R.A., appuyer sur **R.A.EDIT ON/OFF** de la télécommande.

### REMARQUES:

- Appuyer sur **R.A.EDIT ON/OFF** de la télécommande efface tous les réglages enregistrés pendant le montage par mémorisation de séquences.
- Quand le câble de montage est raccordé à la prise Pause de la télécommande pendant la copie, bien s'assurer que la télécommande est dirigée vers le capteur du magnétoscope et qu'aucun objet ne gêne le passage des rayons infrarouges.
- Le montage par mémorisation de séquences peut ne pas fonctionner correctement en utilisant une bande comprenant divers time codes dupliqués (☞ p. 19).

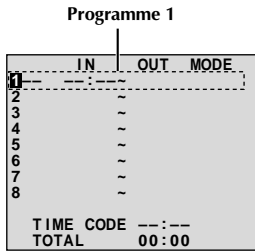

Menu de montage  
par mémorisation  
de séquences

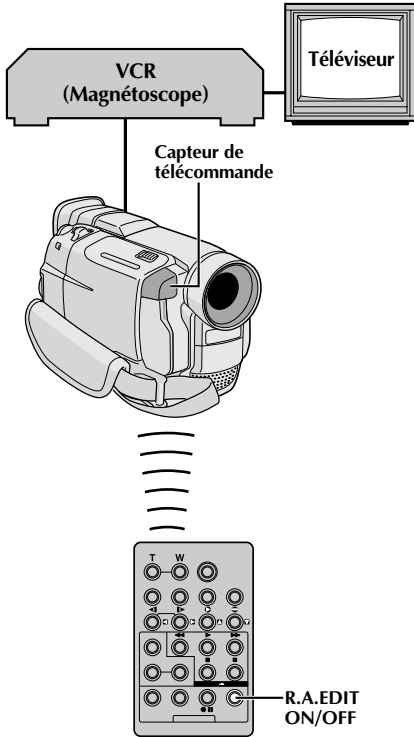

## Pour un montage encore plus précis

Certains magnétoscopes passent plus rapidement du mode de pause d'enregistrement au mode d'enregistrement que d'autres. Même si vous déclenchez le magnétoscope en même temps que le camescope, vous risquez de perdre quelques images, ou au contraire trouver des scènes que vous ne vouliez pas. Pour obtenir un montage net et exact, synchronisez le camescope avec le magnétoscope.

## COMPARAISON DU DÉCALAGE ENTRE LE MAGNÉTOSCOPE ET LE CAMÉSCOPE

- 1 Lire la bande dans le camescope, puis pointer la télécommande vers le capteur de télécommande du camescope et appuyer sur **R.A.EDIT ON/OFF**. Le menu de montage par mémorisation de séquences apparaît.
- 2 Effectuer le montage par mémorisation de séquences pour le programme 1 seulement. Pour contrôler la synchronisation du camescope et du magnétoscope, sélectionnez le début d'une transition de séquence comme point d'entrée de montage.
- 3 Lire la séquence copiée.
  - Si des images de la séquence, avant la transition que vous avez choisie comme point de montage, sont enregistrées, c'est que le magnétoscope entre trop rapidement dans le mode d'enregistrement.
  - Si la séquence que vous essayez de copier a déjà commencé, c'est que le magnétoscope est lent pour lancer l'enregistrement.



Molette MENU/BRIGHT

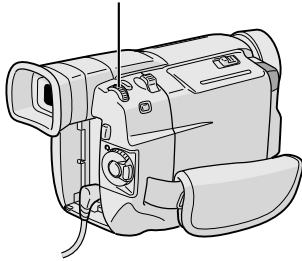

Affichage

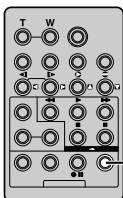
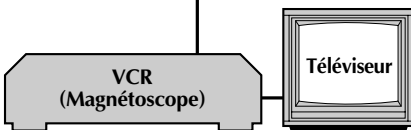
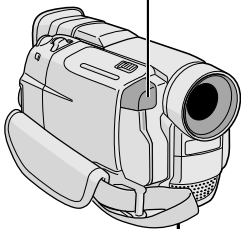

Capteur de télécommande

R.A.EDIT  
ON/OFF

## AJUSTEMENT DU DÉCALAGE ENTRE LE MAGNÉSCOPE ET LE CAMÉSCOPE

- 4 Pointer la télécommande vers le capteur de télécommande du caméscope et appuyer sur **R.A. EDIT ON/OFF** pour faire disparaître le menu de montage par mémorisation de séquences, puis appuyer sur la molette **MENU/BRIGHT**. L'écran de menu apparaît.
- 5 Tourner la molette **MENU/BRIGHT** pour sélectionner "**SYNCHRO**" et la presser. Le menu "VIDEO MENU" apparaît. Puis, la tourner pour "SYNCHRO" et la presser. La valeur pour "SYNCHRO" est illuminée.
- 6 En partant des comparaisons effectuées (☞ p. 56), vous pouvez alors augmenter la vitesse du magnétoscope en tournant la molette **MENU/BRIGHT** vers "+". Vous pouvez aussi ralentir la vitesse du magnétoscope en tournant la molette **MENU/BRIGHT** vers "-". La plage de réglage est de -1,3 à +1,3 seconde, par incréments de 0,1 seconde. Appuyer sur la molette **MENU/BRIGHT** pour finir le réglage.
- 7 Tourner la molette **MENU/BRIGHT** pour sélectionner "**RETURN**" et la presser deux fois. Effectuer alors le montage par mémorisation de séquences en commençant à partir de l'étape 4 à la page 54.

### REMARQUES:

- Avant d'effectuer un montage par mémorisation de séquences réel, faire un montage d'essai pour vérifier que la valeur que vous avez entrée est appropriée ou non, et faire des corrections en conséquence.
- Avec certains magnétoscopes, la différence ne peut pas être entièrement corrigée.

Affichage



Mode d'attente de doublage audio

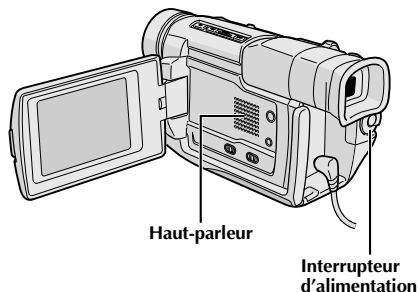

Capteur de télécommande

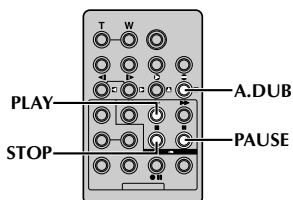
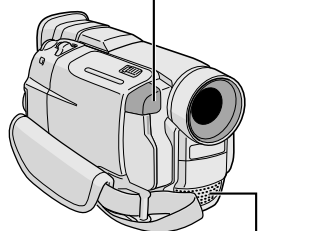

## Doublage audio

La piste audio peut être modifiée uniquement si elle est enregistrée dans le mode 12 bit (☞ p. 23).

### REMARQUES:

- Le doublage audio n'est pas possible sur une bande enregistrée en mode 16 bit, sur une bande enregistrée dans le mode LP ou sur une partie vierge de la bande.
- Pour effectuer le doublage audio tout en regardant la télévision, faire les raccordements (☞ p. 40).

**1** Lire la cassette pour localiser le point où le montage doit commencer, puis appuyez sur **PAUSE (II)**.

**2** Tout en tenant **A.DUB (⊖)** enfoncée sur la télécommande, appuyez sur **PAUSE (II)**. "II⊖" apparaît.

**3** Appuyez sur **PLAY (▶)**, puis commencez à parler. Parlez dans le microphone.

- Pour faire une pause dans le doublage, appuyer sur **PAUSE (II)**.

**4** Pour terminer le doublage audio, appuyer sur **PAUSE (II)**, puis sur **STOP (■)**.

### Pour entendre le son doublé pendant la lecture . . .

... régler "12 BIT MODE" sur "SOUND 2" ou "MIX" dans l'écran de menu (☞ p. 32, 33).

### REMARQUES:

- Le son n'est pas entendu du haut-parleur pendant le doublage audio.
- Lors du montage sur une bande qui a été enregistrée en mode 12 bit, la nouvelle piste son n'est pas enregistrée sur la même plage que l'ancienne.
- Si vous copiez une piste son sur un espace vierge de la bande, le son peut présenter des coupures. Veillez à ne faire des montages que sur les parties enregistrées.
- Si un hurlement ou une rétroaction acoustique se produit pendant la lecture sur le téléviseur, éloigner le microphone du camescope du téléviseur ou baisser le volume du téléviseur.
- Si vous passez du mode 12 bit à 16 bit en cours d'enregistrement, puis utilisez la bande pour le doublage audio, la copie ne sera pas possible à partir de l'enregistrement en mode 16 bit.
- Pendant le doublage audio, si la bande passe sur des scènes enregistrées dans le mode LP, sur des scènes enregistrées en mode 16 bit ou une partie vierge, le doublage audio s'arrête (☞ p. 72).

Si, après avoir suivi les étapes dans le tableau ci-dessous, le problème persiste, veuillez consulter le revendeur JVC le plus proche.

Le caméscope est un appareil commandé par micro-processeur. Du bruit et des interférences externes (d'un téléviseur, d'une radio, etc.) peuvent l'empêcher de fonctionner correctement. Dans ce cas, débrancher d'abord sa source d'alimentation (batterie, adaptateur secteur/chargeur, etc.) et attendre quelques minutes, puis la rebrancher et procéder comme d'habitude depuis le début.

| SYMPTÔME  | CAUSES POSSIBLES   | SOLUTION  |
|---|--|---|
| 1. Pas d'alimentation.  | 1. <ul style="list-style-type: none"> <li>• La source d'alimentation n'est pas raccordée correctement.</li> <li>• La batterie est déchargée.</li> </ul>  | 1. <ul style="list-style-type: none"> <li>• Raccorder correctement l'adaptateur secteur/chargeur (☞ p. 7).</li> <li>• Remplacez la batterie déchargée par une batterie complètement chargée (☞ 6, 7).</li> </ul>  |
| 2. "SET DATE/TIME!" apparaît.   | 2. <ul style="list-style-type: none"> <li>• La date/heure n'est pas réglée.</li> <li>• La pile incorporée pour l'horloge est complètement déchargée et la date/heure réglée précédemment a été effacée.</li> </ul>   | 2. <ul style="list-style-type: none"> <li>• Régler la date et l'heure (☞ p. 9).</li> <li>• Consulter votre revendeur JVC le plus proche pour un remplacement.</li> </ul>  |
| 3. L'enregistrement ne peut pas être effectué.                                      | 3. — Pour l'enregistrement vidéo — <ul style="list-style-type: none"> <li>• Le commutateur de protection contre l'effacement de la cassette est réglé sur "SAVE".</li> <li>• L'interrupteur d'alimentation est réglé sur "PLAY" ou "OFF".</li> <li>• Le commutateur VIDEO/DSC est réglé sur "DSC".</li> <li>• "TAPE END" apparaît.</li> <li>• Le volet de logement de cassette est ouvert.</li> </ul> — Pour l'enregistrement D.S.C. — <ul style="list-style-type: none"> <li>• Le commutateur VIDEO/DSC est réglé sur "VIDEO".</li> <li>• La mémoire incorporée du caméscope est pleine.</li> </ul> | 3. <ul style="list-style-type: none"> <li>• Régler le commutateur de protection contre l'effacement de la cassette sur "REC" (☞ p. 10).</li> <li>• Régler l'interrupteur d'alimentation sur "A" ou "M" (☞ p. 13).</li> <li>• Régler le commutateur VIDEO/DSC sur "VIDEO".</li> <li>• Changer de cassette (☞ p. 10).</li> <li>• Fermer le volet de logement de cassette.</li> <li>• Régler le commutateur VIDEO/DSC sur "DSC".</li> <li>• Effacer des images fixes non voulues (☞ p. 38).</li> </ul> |
| 4. Il n'y a pas d'image.  | 4. <ul style="list-style-type: none"> <li>• Le caméscope n'est pas alimenté, ou il y a un autre problème.</li> </ul>   | 4. <ul style="list-style-type: none"> <li>• Mettez le caméscope hors puis sous tension (☞ p. 13).</li> </ul>  |
| 5. Certaines fonctions ne sont pas disponibles en utilisant la molette MENU/BRIGHT. | 5. <ul style="list-style-type: none"> <li>• L'interrupteur d'alimentation est réglé sur "A".</li> </ul>  | 5. <ul style="list-style-type: none"> <li>• Régler l'interrupteur d'alimentation sur "M" (☞ p. 13).</li> </ul>  |
| 6. La mise au point ne se fait pas automatiquement.                                 | 6. <ul style="list-style-type: none"> <li>• Elle est réglée sur le mode manuel.</li> <li>• L'enregistrement a été effectué dans un lieu sombre, ou le contraste est faible.</li> <li>• L'objectif est sale ou couvert de condensation.</li> </ul>  | 6. <ul style="list-style-type: none"> <li>• Réglez la mise au point en mode automatique (☞ p. 21).</li> <li>• Nettoyez l'objectif et contrôlez de nouveau la mise au point (☞ p. 65).</li> </ul>  |

| SYMPTÔME   | CAUSES POSSIBLES   | SOLUTION   |
|--|--|--|
| 7. Impossible de mettre la cassette en place.  | 7. • Elle est dans une position incorrecte.<br>• La charge de la batterie est trop faible.   | 7. • Insérez la cassette dans le bon sens (☞ p. 10).<br>• Insérez une batterie complètement chargée (☞ p. 6, 7).   |
| 8. Le mode Photo ne peut pas être utilisé.   | 8. • Le mode compression a été sélectionné.  | 8. • Mettez le mode compression hors service (☞ p. 24).  |
| 9. Les couleurs de la photo ne sont pas naturelles.  | 9. • La source de lumière ou le sujet ne comprennent pas de blanc. Ou, il y a plusieurs sources de lumière différentes derrière le sujet.<br>• Le mode sépia ou monotone est activé.   | 9. • Trouver un sujet blanc et composer la vue pour qu'il apparaisse également dans le cadre (☞ p. 16, 17).<br>• Désactiver l'effet sépia ou monotone (☞ p. 28).<br>• Effectuer un réglage manuel de la balance des blancs (☞ p. 30).  |
| 10. L'image prise en utilisant le mode Photo est trop sombre.                              | 10. • La prise de vues a été effectuée à contre-jour.  | 10. • Appuyer sur la touche <b>BACKLIGHT</b> (☞ p. 29).  |
| 11. Le zoom numérique ne fonctionne pas.   | 11. • Le zoom optique 10X est sélectionné.<br>• "P.AE/EFFECT" est réglé sur "VIDEO ECHO" dans l'écran de menu.<br>• Le volet ou fondu enchaîné d'images a été utilisé pour une transition de scène.  | 11. • Régler "ZOOM" sur "40X" ou "100X" dans l'écran de menu (☞ p. 23).<br>• Annuler le mode "VIDEO ECHO" (☞ p. 18, 28).<br>• Attendez que l'effet de volet/fondu enchaîné d'images soit fini (☞ p. 18, 26).   |
| 12. Le programme AE avec effets spéciaux et les effets de fondu/volet ne fonctionnent pas. | 12. • L'interrupteur d'alimentation est réglé sur "A".   | 12. • Régler l'interrupteur d'alimentation sur "M" (☞ p. 26, 28).  |
| 13. Le fondu en noir et blanc ne fonctionne pas.   | 13. • Le mode sépia ou monotone est activé.  | 13. • Désactiver l'effet sépia ou monotone (☞ p. 26, 28).  |
| 14. Le fondu enchaîné ne fonctionne pas.   | 14. • Le mode sépia, monotone ou obturateur lent du programme AE avec effets spéciaux est activé.<br>• "WIDE MODE" est réglé sur "SQUEEZE" dans l'écran de menu.<br>• Le mode de programme AE avec effets spéciaux sélectionné précédemment a été changé après que la dernière scène sélectionnée pour le montage a été mémorisée. | 14. • Couper le mode sépia, monotone ou obturateur lent avant de faire une transition en fondu enchaîné (☞ p. 26, 28).<br>• Régler "WIDE MODE" sur le mode "CINEMA" ou "OFF" (☞ p. 24).<br>• S'assurer d'avoir sélectionné le mode de programme AE avec effets spéciaux que vous voulez avant de commencer le montage (☞ p. 26, 28). |

| SYMPTÔME  | CAUSES POSSIBLES  | SOLUTION   |
|---|---|--|
| <p><b>15.</b> Le volet/fondu enchaîné d'images ne fonctionne pas.</p>   | <p><b>15.</b> • La dernière scène de montage sélectionnée est terminée.<br/>         • A la fin de la dernière scène sélectionnée pour le montage, l'interrupteur d'alimentation était réglé sur "OFF".<br/>         • Le camescope est hors tension.</p>   | <p><b>15.</b> • Sélectionnez le volet/fondu enchaîné d'images avant l'enregistrement. Les effets sont automatiquement activés (☞ p. 26).<br/>         • Ne mettez pas le camescope hors tension après avoir désigné des points de montage, car ils seront effacés (☞ p. 26).<br/>         • Le camescope s'éteint automatiquement 5 minutes après l'entrée dans le mode d'attente d'enregistrement. Continuez les opérations dans les 5 minutes qui suivent la mise en attente d'enregistrement (☞ p. 26).</p> |
| <p><b>16.</b> La fonction de volet d'images ne peut pas être utilisée.</p>  | <p><b>16.</b> • L'obturation lente est activée.<br/>         • "WIDE MODE" n'est pas réglé sur "OFF".</p>   | <p><b>16.</b> • Annuler le mode d'obturation lente ou régler "WIDE MODE" sur "OFF" avant de préparer le volet d'images (☞ p. 24, 26, 28).</p>  |
| <p><b>17.</b> La transition de scène ne se passe pas comme espéré.</p>  | <p><b>17.</b> • En utilisant le "volet d'image/fondu enchaîné" (☞ p. 26), il y a un retard d'une fraction de seconde entre le point d'arrêt de l'enregistrement précédent et le point de lancement du fondu enchaîné. C'est normal, mais ce léger retard devient particulièrement perceptible en prenant des objets se déplaçant rapidement ou pendant un panoramique rapide.</p> | <p><b>17.</b></p> <hr style="width: 10%; margin: 0 auto;"/>  |
| <p><b>18.</b> Le mode Écho vidéo ne fonctionne pas.</p>   | <p><b>18.</b> • Le volet/fondu enchaîné d'images est en service.<br/>         • "WIDE MODE" est réglé sur "SQUEEZE" dans l'écran de menu.<br/>         • Une entrée ou sortie en fondu est en cours.</p>  | <p><b>18.</b> • Régler "WIDE MODE" sur le mode "CINEMA" ou "OFF" (☞ p. 24).<br/>         • Ne pas essayer d'utiliser le mode Écho vidéo pendant une transition de scènes (☞ p. 26, 28).</p>  |
| <p><b>19.</b> Bien que l'obturation lente ne soit pas sélectionnée, l'image donne l'impression qu'elle est activée.</p> | <p><b>19.</b> • En filmant dans l'obscurité l'appareil devient plus sensible à la lumière et l'image revêt un effet similaire à l'obturation lente.</p>   | <p><b>19.</b> • Si vous voulez que l'éclairage semble plus naturel, régler GAIN UP sur "AGC" ou "OFF" dans l'écran de menu (☞ p. 23).</p>  |
| <p><b>20.</b> Il n'y a pas d'effet stroboscopique quand les effets Classic Film ou Strobe sont en service.</p>          | <p><b>20.</b> • Le volet/fondu enchaîné d'images est en service.</p>  | <p><b>20.</b> • N'essayez pas d'utiliser les effets Classic Film ou Strobe pendant la transition d'une scène (☞ p. 26, 28).</p>  |

| SYMPTÔME  | CAUSES POSSIBLES   | SOLUTION  |
|---|--|---|
| 21. La balance des blancs ne peut pas être activée.   | 21. • Les effets Sepia ou Monotone sont en service.  | 21. • Mettez les effets Sepia ou Monotone hors service avant de régler la balance des blancs (☞ p. 28, 30).                                       |
| 22. Lorsque vous filmez un sujet éclairé par une lumière intense, des lignes verticales apparaissent.       | 22. • Le contraste est trop important. Le camescope fonctionne normalement.  | 22. _____   |
| 23. Quand l'écran est en plein soleil pendant la prise de vues, il devient rouge ou noir pendant un moment. | 23. • Ce n'est pas un mauvais fonctionnement.  | 23. _____   |
| 24. Pendant l'enregistrement, la date/heure n'apparaît pas.   | 24. • "DATE/TIME" est réglé sur "OFF" dans l'écran de menu.<br>• Son propre enregistrement est effectué.   | 24. • Réglez "DATE/TIME" sur "ON" dans l'écran de menu (☞ p. 25).<br>• Pendant son propre enregistrement, la date/heure n'apparaît pas (☞ p. 15). |
| 25. Des images enregistrées dans la mémoire incorporée ne peuvent pas être effacées.                        | 25. • Les images enregistrées dans la mémoire incorporée sont protégées.   | 25. • Retirer la protection des images enregistrées dans la mémoire incorporée et les effacer (☞ p. 37, 38).                                      |
| 26. Les indicateurs et les messages n'apparaissent pas.   | 26. • "ON SCREEN" est réglé sur "SIMPLE" ou "TIME CODE" est réglé sur "OFF" dans l'écran de menu.  | 26. • Régler "ON SCREEN" sur "LCD" ou "LCD/TV" et régler "TIME CODE" sur "ON" dans l'écran de menu (☞ p. 25, 32).                                 |
| 27. Les images sur l'écran LCD apparaissent sombres ou blanchâtres.   | 27. • Dans des endroits sujets à basse température, les images deviennent sombres à cause des caractéristiques de l'écran LCD. Lorsque ceci se produit, les couleurs affichées diffèrent de celles réellement enregistrées. Ce n'est pas un défaut du camescope.<br>• Lorsque la lampe fluorescente de l'écran LCD atteint sa limite de durée de service, les images sur l'écran LCD deviennent sombres. Veuillez consulter le revendeur JVC le plus proche. | 27. • Ajustez la luminosité et l'angle de l'écran LCD (☞ p. 14, 15).  |
| 28. L'arrière de l'écran LCD est chaud.   | 28. • La lampe utilisée pour illuminer l'écran LCD fait qu'il devient chaud.   | 28. • Fermez l'écran LCD pour l'éteindre ou réglez l'interrupteur d'alimentation sur "OFF", et laissez l'appareil refroidir.                      |
| 29. Les indicateurs et la couleur des images sur l'écran LCD ne sont pas clairs.                            | 29. • Ce qui peut arriver lorsque la surface ou le bord de l'écran LCD est pressé.   | 29. _____   |

| SYMPTÔME  | CAUSES POSSIBLES  | SOLUTION  |
|---|---|---|
| 30. Les indications de l'écran LCD ou du viseur clignotent.   | 30. • Certains effets de fondu/volet, certains modes de programme AE avec effets spéciaux, "DIS" et d'autres fonctions qui ne peuvent pas être utilisés ensemble sont sélectionnés en même temps.   | 30. • Relire les sections couvrant les effets de fondu/volet, le programme AE avec effets spéciaux et "DIS" (☞ p. 24, 26 à 28).                           |
| 31. Des points lumineux colorés apparaissent sur l'écran LCD ou dans le viseur.                                     | 31. • L'écran LCD et le viseur sont fabriqués avec une technologie de haute précision. Toutefois, des points noirs ou brillants de lumière (rouge, vert ou bleu) peuvent apparaître constamment sur l'écran ou dans le viseur. Ces points ne sont pas enregistrés sur la bande. Ce n'est pas un défaut de l'appareil (Points efficaces: supérieurs à 99,99%). | 31.<br><br>_____  |
| 32. Pendant l'enregistrement, le son ne peut pas être entendu.  | 32. • C'est normal.   | 32.<br><br>_____  |
| 33. La lecture, le rebobinage et l'avance rapide ne fonctionnent pas.   | 33. • L'interrupteur d'alimentation n'est pas réglé sur "PLAY".   | 33. • Régler l'interrupteur d'alimentation sur "PLAY" (☞ p. 31).  |
| 34. Des images dans la mémoire incorporée ne peuvent pas être lues.   | 34. • Le commutateur VIDEO/DSC est réglé sur "VIDEO".<br>• L'interrupteur d'alimentation est réglé sur "A" ou "M".  | 34. • Régler le commutateur VIDEO/DSC sur "DSC".<br>• Régler l'interrupteur d'alimentation sur "PLAY".  |
| 35. La bande défile, mais il n'y a aucune image.  | 35. • Le téléviseur a des prises d'entrée audio/vidéo, mais vous n'avez pas choisi le mode vidéo sur le téléviseur.<br>• Le volet de logement de cassette est ouvert.   | 35. • Réglez le téléviseur sur le mode ou le canal approprié pour la lecture vidéo (☞ p. 40, 41).<br>• Fermer le volet de logement de cassette (☞ p. 10). |
| 36. Les indications de l'écran LCD sont distordues.   | 36. • Pendant la lecture d'une partie non enregistrée, en recherche à grande vitesse et en arrêt sur image, les indications de l'écran LCD apparaissent distordues. Ce n'est pas un défaut.   | 36.<br><br>_____  |
| 37. Les images sur l'écran LCD sont instables.  | 37. • Le volume du haut-parleur est trop fort.  | 37. • Baissez le volume du haut-parleur (☞ p. 31).  |
| 38. Des blocs de bruit apparaissent pendant la lecture, ou il n'y a pas d'image de lecture et l'écran devient bleu. | 38.<br><br>_____  | 38. • Nettoyer les têtes vidéo avec une cassette de nettoyage en option (☞ p. 75).  |

| SYMPTÔME  | CAUSES POSSIBLES   | SOLUTION  |
|---|--|---|
| 39. L'écran LCD, le viseur et l'objectif sont devenus sales (ex. empreintes digitales).                   | 39. _____  | 39. • Essuyer les délicatement avec un chiffon doux. Essuyer fortement peut causer des dommages (☞ p. 65).  |
| 40. Un symbole inhabituel apparaît.   | 40. _____  | 40. • Se reporter à la partie du mode d'emploi se rapportant aux indications de l'écran LCD/du viseur (☞ p. 68 à 72).   |
| 41. Une indication d'erreur (E01 — E06) apparaît.   | 41. • Problème quelconque. Dans ce cas, les fonctions du camescope ne peuvent pas être utilisées.  | 41. • Retirer la source d'alimentation (batterie, etc.) et attendre quelques minutes que l'indication disparaisse. Quand elle a disparu, vous pouvez utiliser de nouveau le camescope. Si l'indication reste, bien que vous avez suivi la procédure ci-dessus deux ou trois fois, veuillez consulter le revendeur JVC le plus proche. |
| 42. L'indicateur de charge sur l'adaptateur secteur/chargeur ne s'allume pas.                             | 42. • La température de la batterie est très élevée/basse.<br>• La charge est difficile dans des endroits sujets à des températures très élevées/basses. | 42. • Pour protéger la batterie, il est recommandé de la charger dans des endroits avec une température de 10°C à 35°C (☞ p. 73).   |
| 43. L'image n'apparaît pas sur l'écran LCD.   | 43. • Le capuchon d'objectif est monté.<br>• Le réglage de luminosité de l'écran LCD est trop sombre.  | 43. • Retirer le capuchon d'objectif (☞ p. 14).<br>• Ajuster la luminosité de l'écran LCD (☞ p. 14).<br>• Si l'écran est incliné vers le haut de 180 degrés, ouvrir complètement l'écran (☞ p. 15).   |
| 44. Quand l'image est imprimée à partir de l'imprimante, une barre noire apparaît dans le bas de l'écran. | 44. • Ce n'est pas un mauvais fonctionnement.  | 44. • En enregistrant avec le stabilisateur d'image "DIS" activé (☞ p. 24) ceci peut être évité.  |
| 45. Lorsque le camescope est raccordé via la prise DV, le camescope ne fonctionne pas.                    | 45. • Le câble DV a été débranché ou rebranché avec l'alimentation en marche.  | 45. • Couper l'alimentation du camescope et la remettre, puis faire fonctionner le camescope.   |



## Après utilisation

- 1 Couper l'alimentation du camescope.
- 2 Faire coulisser et maintenir **OPEN/EJECT** dans le sens de la flèche puis tirer le volet de logement de cassette ouvert jusqu'à son blocage. Le logement s'ouvre automatiquement. Retirer la cassette.
- 3 Appuyer sur "PUSH HERE" pour fermer le logement.
  - Quand le logement est fermé, il s'abaisse automatiquement. Attendre qu'il soit complètement abaissé avant de fermer le volet.
- 4 Presser **BATTERY RELEASE** et retirer la batterie.

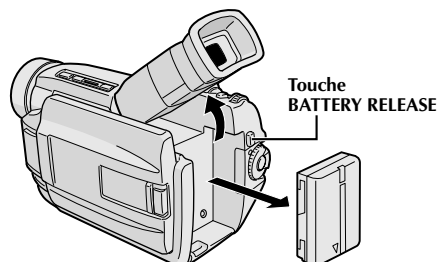
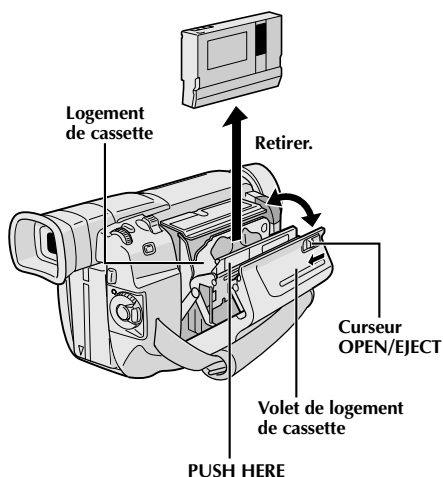

## Nettoyage du camescope

- 1 Essuyer doucement avec un chiffon doux pour nettoyer l'extérieur. Placer un chiffon dans une solution de savon doux diluée et bien le tordre pour essuyer des parties très sales. Puis essuyer de nouveau avec un chiffon sec.
- 2 Appuyer sur **PUSH OPEN** et ouvrir l'écran LCD. Essuyer délicatement avec un chiffon doux. Faire attention de ne pas endommager l'écran. Fermer l'écran LCD.
- 3 Pour nettoyer l'objectif, souffler avec une brosse soufflante, puis essuyer délicatement avec du papier de nettoyage d'objectif.
- 4 Pour nettoyer le viseur, le relever en position verticale. Ouvrir délicatement le cache au dessous du viseur ①.
- 5 Introduire une brosse soufflante ou un chiffon doux dans l'espace au dessous du viseur et nettoyer l'intérieur du viseur avec ②.
- 6 Fermer le cache. Rabattre le viseur en position horizontale.





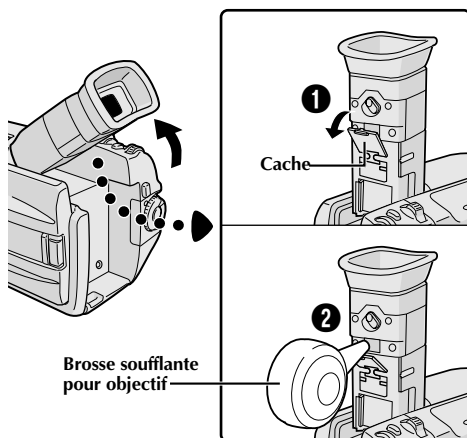

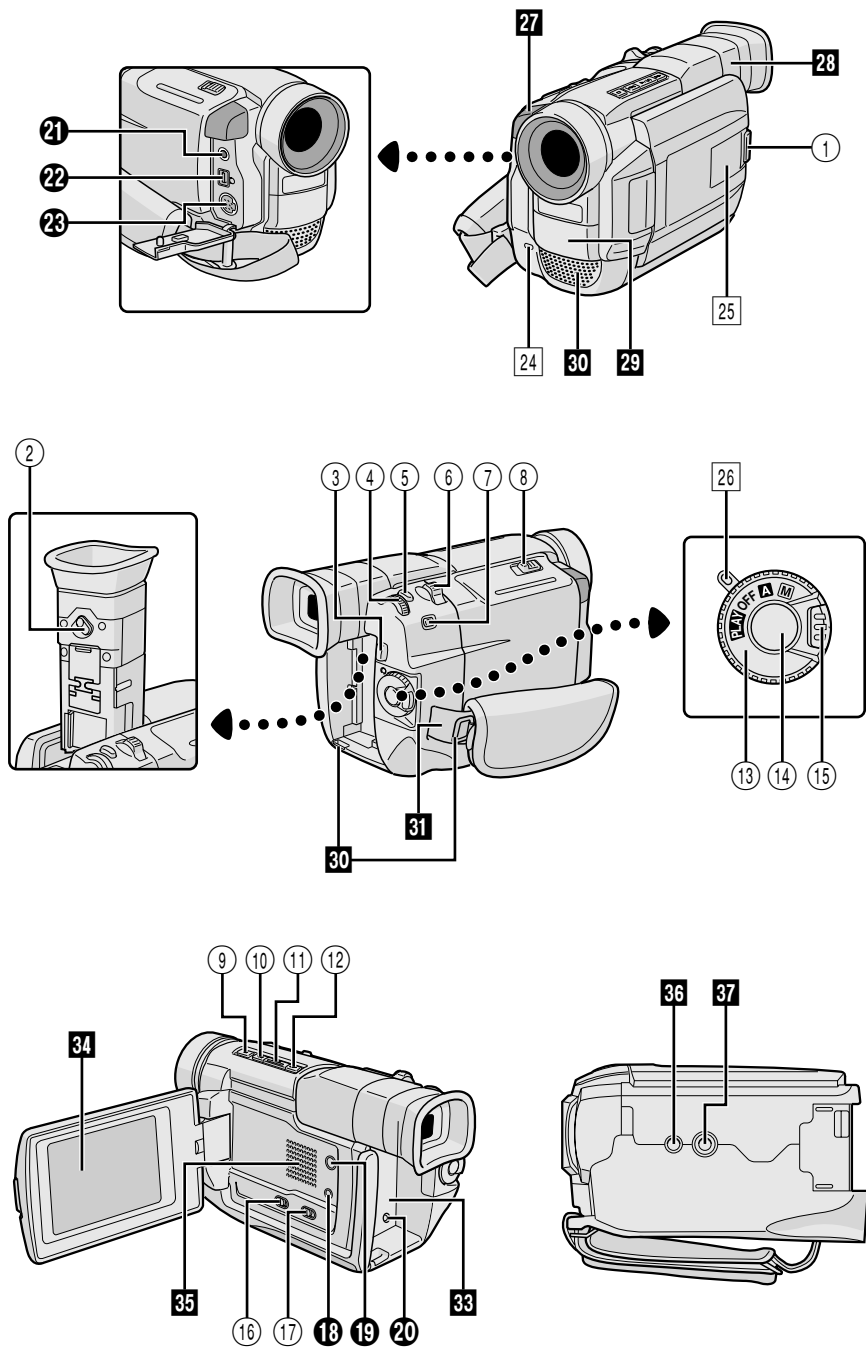













### REMARQUES:

- Eviter d'utiliser des agents de nettoyage puissants comme la benzine ou l'alcool.
- Le nettoyage doit être effectué seulement après avoir retiré la batterie et débrancher toute autre source d'alimentation.
- De la moisissure peut se former si l'objectif est laissé sale.
- Pour utiliser un produit de nettoyage ou un chiffon traité chimiquement, se référer aux précautions d'emploi de chaque produit.











## Commandes



- ① Touche d'ouverture de l'écran [PUSH OPEN] .....  p. 14
- ② Commande d'ajustement dioptrique .....  p. 8
- ③ Touche de libération de la batterie [BATTERY RELEASE] .....  p. 7
- ④ • Molette MENU [+ , - , PUSH] .....  p. 22  
• Commande de luminosité (BRIGHT) de l'écran LCD [+ , -] .....  p. 14
- ⑤ Touche de déclenchement photo [SNAPSHOT] .....  p. 16, 17, 47
- ⑥ • Commande de zoom [T/W] .....  p. 18  
• Commande de volume du haut-parleur [VOL.] .....  p. 31
- ⑦ Touche de mode Photo [MODE] .....  p. 16, 17
- ⑧ Curseur OPEN/EJECT .....  p. 10
- ⑨ Touche d'arrêt [■] .....  p. 31
- ⑩ • Touche de rembobinage [◀◀] .....  p. 31  
• Touche de contre-jour [BACKLIGHT] .....  p. 29
- ⑪ Touche de lecture/pause [▶/||] .....  p. 31
- ⑫ • Touche d'avance rapide [▶▶] .....  p. 31  
• Touche de mise au point [FOCUS] .....  p. 21
- ⑬ Interrupteur d'alimentation [A , M , PLAY , OFF] .....  p. 13
- ⑭ Touche de marche/arrêt d'enregistrement .....  p. 14
- ⑮ Touche de verrouillage .....  p. 13
- ⑯ Commutateur VIDEO/DSC [VIDEO , DSC] .....  p. 13
- ⑰ Commutateur de fonctionnement de la lampe vidéo [LIGHT OFF/AUTO/ON] .....  p. 20

## Connecteurs











Pour brancher les câbles aux connecteurs ⑱ et ⑲, suivants, ouvrir l'écran LCD.

- ⑱ Prise PC [DIGITAL PHOTO] .....  p. 42
  - ⑲ Prise J [JLIP (Joint Level Interface Protocol)]/Prise de montage [EDIT] .....  p. 53
    - Raccorder le câble de montage en effectuant du montage par mémorisation de séquences .
    - Raccorder à un caméscope ou magnétoscope compatible JLIP pour le commander à partir de l'ordinateur en utilisant le logiciel fourni.
  - ⑳ Prise d'entrée CC .....  p. 7
- Les prises ㉑ à ㉓ sont situées sous un cache.
- ㉑ Connecteur de sortie Audio/Vidéo [AV] .....  p. 40, 44, 53
  - ㉒ Connecteur vidéo numérique [DV OUT] (i.link\*) .....  p. 42, 43, 45  
\* i.link se réfère aux spécifications industrielles IEEE1394-1995 et leurs extensions. Le logo  est utilisé pour les produits se conformant au standard i.Link.
  - ㉓ Connecteur de sortie S-Vidéo [S] .....  p. 40, 44, 53

## Indicateurs

- ㉔ Témoin d'enregistrement .....  p. 14
- ㉕ Indicateur latéral à LED (SIDE LED) .....  p. 24
- ㉖ Témoin d'alimentation .....  p. 14

## Autres parties

- ㉗ • Capteur de télécommande .....  p. 48  
• Capteur de caméra  
Faire attention de ne pas couvrir cette partie. Le capteur nécessaire pour la prise de vues est situé à cet endroit.
- ㉘ Viseur .....  p. 8
- ㉙ Torche vidéo .....  p. 20
- ㉚ Microphone stéréo .....  p. 58
- ㉛ Oeilletons de bandoulière .....  p. 8
- ㉜ Courroie de poignée .....  p. 8
- ㉝ Monture de batterie .....  p. 7
- ㉞ Écran LCD .....  p. 14, 15
- ㉟ Haut-parleur .....  p. 31
- ㊱ Orifice de téton .....  p. 8
- ㊲ Vis de montage de trépied .....  p. 8

## Indications de l'écran LCD/du viseur pendant l'enregistrement vidéo uniquement

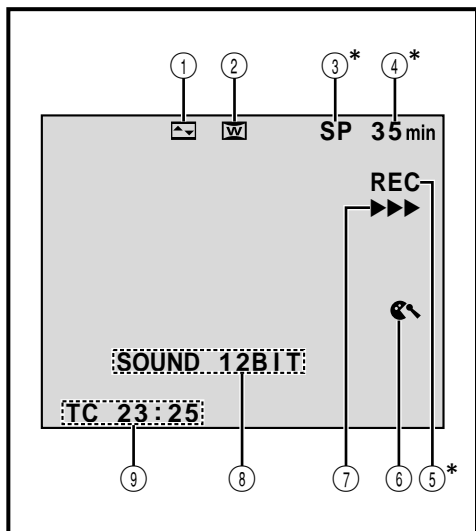

- ① Affiche l'effet de fondu/volet sélectionné. (☞ p. 26, 27)
- ② Apparaît en mode de compression ou cinéma. (☞ p. 24)
- ③\* Affiche le mode d'enregistrement (SP ou LP). (☞ p. 11)
- ④\* Affiche la durée de bande restante. (☞ p. 14)
- ⑤\* • "REC" apparaît pendant l'enregistrement.  
• "PAUSE" apparaît pendant le mode d'attente d'enregistrement. (☞ p. 14)
- ⑥ Apparaît lorsque le mode coupe-vent est engagé pour réduire le bruit généré par le vent. (☞ p. 25)
- ⑦ Apparaît alors que la bande défile. (☞ p. 14)
- ⑧ Affiche le mode de son pendant 5 secondes environ après la mise sous tension du caméscope. (☞ p. 23)
- ⑨ Affiche le time code. (☞ p. 19, 25)

\* Régler "ON SCREEN" sur "SIMPLE" dans l'écran de menu vous permet de retirer les indications marquées d'une astérisque (\*) de l'écran (☞ p. 25, 32).

## Indications de l'écran LCD/du viseur pendant l'enregistrement D.S.C. uniquement

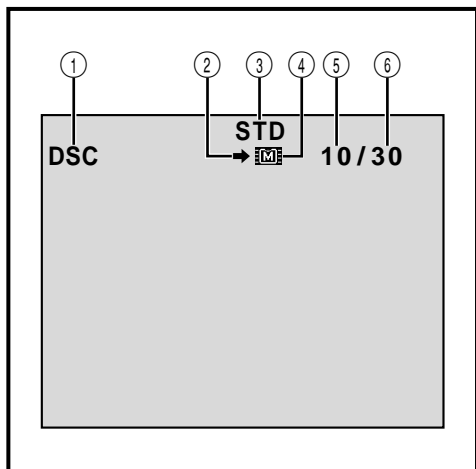

- ① Apparaît lorsque le commutateur VIDEO/DSC est réglé sur "DSC" et que l'interrupteur d'alimentation est réglé sur "A" ou "M". (☞ p. 13, 17)
- ② Apparaît en clignotant pendant la prise de vue. (☞ p. 17)
- ③ Affiche le mode de qualité d'image de la vue enregistrée. Il y a 2 modes disponibles: FINE et STD (Standard). (☞ p. 12, 17)
- ④ Apparaît pendant la prise de vues. (☞ p. 17)
- ⑤ Affiche le nombre de vues qui ont déjà été prises. (☞ p. 17)
- ⑥ Affiche le nombre total de vues qui peuvent être enregistrées, comprenant celles déjà prises. (☞ p. 17)

## Indications de l'écran LCD/du viseur pendant l'enregistrement vidéo et D.S.C.

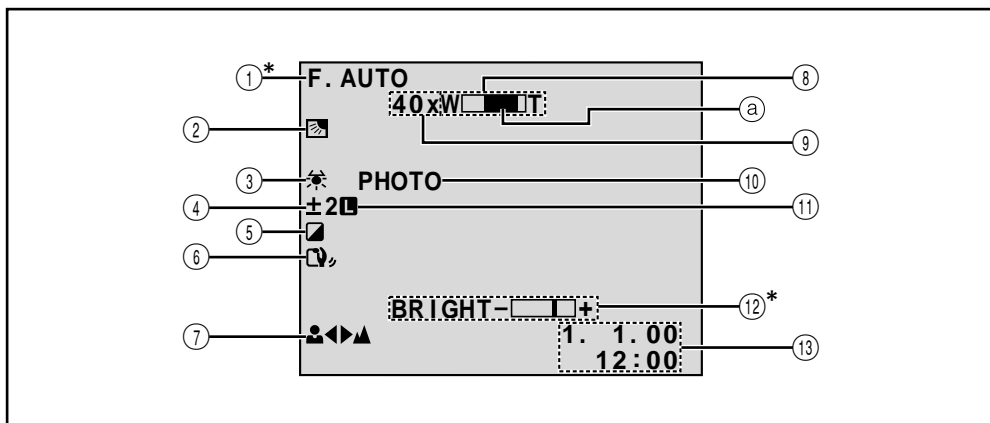

- ①\* Apparaît lorsque l'interrupteur d'alimentation est réglé sur "A". (☞ p. 13)
- ② Apparaît lorsque la compensation de contre-jour est utilisée. (☞ p. 29)
- ③ Apparaît lorsque la balance des blancs est réglée. (☞ p. 30)
- ④ Apparaît lorsque l'exposition est ajustée. (☞ p. 29)
- ⑤ Affiche le Programme AE avec effets spéciaux sélectionné. (☞ p. 28)
- ⑥ Apparaît lorsque le stabilisateur d'image numérique ("DIS") est engagé. (☞ p. 24)
- ⑦ Apparaît lorsque la mise au point est réglée manuellement. (☞ p. 21)
- ⑧ Apparaît pendant le zooming.  
ⓐ Indicateur de niveau de zoom (☞ p. 18)
- ⑨ • Rapport de zoom approximatif: Apparaît pendant le zooming. (☞ p. 18)  
• **A**☞: Apparaît lorsque "GAIN UP" est réglé sur "AUTO" et la vitesse d'obturation est réglée automatiquement. (☞ p. 23)
- ⑩ Apparaît en prenant une photo. (☞ p. 16, 17)
- ⑪ Apparaît lorsque l'iris est verrouillé. (☞ p. 29)
- ⑫\* Affiche la luminosité de l'écran LCD. (☞ p. 14)
- ⑬ Affiche la date et l'heure. (☞ p. 9)

\* Régler "ON SCREEN" sur "SIMPLE" dans l'écran de menu vous permet de retirer les indications marquées d'une astérisque (\*) de l'écran (☞ p. 25, 32).

## Indications de l'écran LCD/du viseur pendant la lecture vidéo

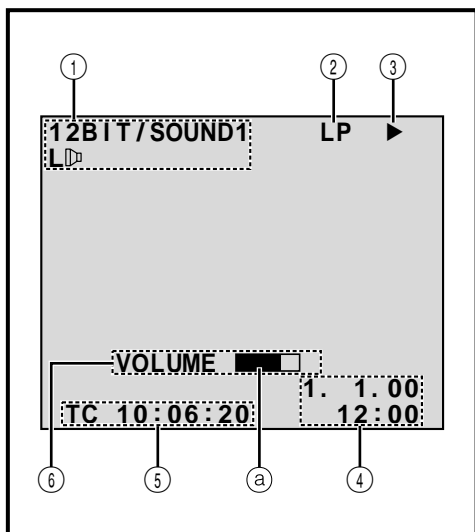





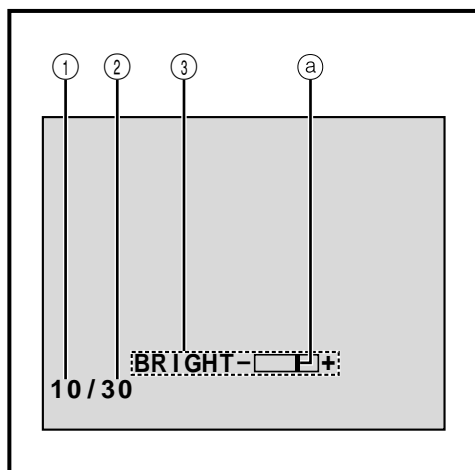

- ① Affiche le mode de son. (☞ p. 32, 33)
  - ② Affiche la vitesse de la bande. (☞ p. 11)
  - ③ Apparaît pendant qu'une bande défile.
    - ▶ : Lecture
    - ▶▶ : Avance rapide/recherche accélérée
    - ◀◀ : Rembobinage/recherche accélérée
    - || : Pause
    - ||▶ : Ralenti avant
    - ◀|| : Ralenti inverse
    - : Doublage audio
    - ||● : Pause de doublage audio
  - ④ Affiche la date et l'heure. (☞ p. 32, 33)
  - ⑤ Affiche le time code. (☞ p. 32, 33)
  - ⑥ BRIGHT : Affiche la luminosité de l'écran LCD. (☞ p. 14)  
VOLUME : Affiche le volume du haut-parleur. (☞ p. 31)
- ⓐ L'indicateur de niveau se déplace.

## Indications de l'écran LCD/du viseur pendant la lecture D.S.C.

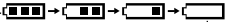

- ① Affiche le numéro index du fichier image. (☞ p. 34)
  - ② Affiche le nombre total de vues enregistrées. (☞ p. 34)
  - ③ Affiche la luminosité de l'écran LCD. (☞ p. 14)
- ⓐ L'indicateur de niveau se déplace.

## Indications d'avertissement

| Indications   | Fonction  |
|---|---|
|    | <p>Affiche l'énergie restante de la batterie.</p> <p>Niveau d'énergie restante: élevé </p> <p>Niveau d'énergie restante: épuisé </p> <p>Comme l'énergie restante de la batterie est proche d'avoir été consommée, l'indicateur de batterie  clignote. Lorsque l'énergie de la batterie est épuisée, l'alimentation est coupée automatiquement.</p> |
|    | <p>Apparaît s'il n'y a pas de cassette chargée (☞ p. 10)</p>  |
| <p>CHECK TAPE'S ERASE PROTECTION SWITCH</p>   | <p>Apparaît lorsque la languette de protection contre l'effacement est réglée sur "SAVE" alors que l'interrupteur d'alimentation est réglé sur "A" ou "M" et que le commutateur VIDEO/DSC est réglé sur "VIDEO". (☞ p. 10)</p>  |
| <p><br/>HEAD CLEANING REQUIRED USE CLEANING CASSETTE</p> | <p>Apparaît si de la saleté est détectée sur les têtes. Utiliser une cassette de nettoyage en option. (☞ p. 75)</p>   |
| <p><br/>CONDENSATION, OPERATION PAUSED PLEASE WAIT</p>   | <p>Apparaît si de la condensation se produit. Lorsque cette indication est affichée, attendre plus d'une heure que la condensation disparaisse.</p>   |
| <p>TAPE!</p>  | <p>Apparaît si une cassette n'est pas en place quand la touche de marche/arrêt d'enregistrement ou la touche SNAPSHOT est pressée alors que l'interrupteur d'alimentation est réglé sur "A" ou "M" et que le commutateur VIDEO/DSC est réglé sur "VIDEO".</p>   |
| <p>TAPE END</p>   | <p>Apparaît lorsque la bande arrive à la fin pendant l'enregistrement ou la lecture. (☞ p. 15)</p>  |
| <p>DIFFERENT FORMATTED TAPE</p>   | <p>Apparaît si une bande d'un autre format est chargée.</p>   |
| <p>SET DATE/TIME!</p>   | <ul style="list-style-type: none"> <li>• Apparaît lorsque la date/heure n'est pas réglée. (☞ p. 9)</li> <li>• Apparaît lorsque la pile incorporée pour l'horloge est déchargée et que la date et l'heure réglées précédemment sont effacées. Consulter le revendeur JVC le plus proche pour un remplacement.</li> </ul>   |

SUITE À LA PAGE SUIVANTE

| Indications  | Fonction  |
|--|---|
| LENS CAP   | Apparaît pendant 5 secondes après la mise en marche si le capuchon d'objectif est fixé sur l'objectif.  |
| A. DUB ERROR!  | Apparaît si le doublage audio est tenté sur une section vierge de la bande. (☞ p. 58)   |
| A. DUB ERROR!<br><CANNOT DUB<br>ON AN LP RECORDED<br>TAPE><br><CANNOT DUB<br>ON A 16BIT<br>RECORDING><br><CHECK TAPE'S ERASE<br>PROTECTION SWITCH> | <ul style="list-style-type: none"> <li>● Apparaît si le doublage audio est tenté sur une bande enregistrée en mode LP. (☞ p. 58)</li> <li>● Apparaît si le doublage audio est tenté sur une bande enregistrée en audio 16 bit. (☞ p. 58)</li> <li>● Apparaît si A. DUB (⊖) sur la télécommande est pressée lorsque la languette de protection contre l'effacement est réglée sur "SAVE". (☞ p. 58)</li> </ul>   |
| MEMORY IS FULL   | Apparaît lorsque la mémoire incorporée est pleine et la prise de vues n'est plus possible.  |
| COPYING FAILED   | <ul style="list-style-type: none"> <li>● Apparaît si la mémoire incorporée est pleine en copiant des images enregistrées sur la bande vers la mémoire incorporée. (☞ p. 47)</li> <li>● Apparaît dans les cas suivants en copiant des images fixes enregistrées dans la mémoire incorporée vers une bande: <ul style="list-style-type: none"> <li>– lorsque de la condensation se produit.</li> <li>– lorsqu'aucune bande n'est chargée.</li> <li>– lorsque la languette de protection contre l'effacement est réglée sur "SAVE".</li> <li>– lorsqu'une bande d'un format différent est chargée.</li> <li>– lorsque la bande arrive à la fin. (☞ p. 46)</li> </ul> </li> </ul> |
| NO IMAGES STORED   | Apparaît quand il n'y a pas d'images enregistrées dans la mémoire incorporée et que l'interrupteur d'alimentation est réglé sur "PLAY" avec le commutateur VIDEO/DSC réglé sur "DSC".   |
| E01 — E06<br>UNIT IN SAFEGUARD<br>MODE REMOVE AND<br>REATTACH BATTERY  | Les indications d'erreur (E01 – E06) montrent le type de mauvais fonctionnement qui s'est produit. Lorsqu'une indication d'erreur apparaît, le caméscope se coupe automatiquement. Retirer la source d'alimentation (batterie, etc.) et attendre quelques minutes pour que l'indication disparaisse. Quand elle a disparu, vous pouvez utiliser de nouveau le caméscope. Si l'indication reste, veuillez consulter le revendeur JVC le plus proche.   |



## Torche vidéo

### ATTENTION DANGER

- La torche vidéo peut devenir très chaude. Pendant l'utilisation et immédiatement après l'avoir éteinte, ne pas la toucher, sinon de sérieuses brûlures peuvent se produire.
- Ne pas ranger le caméscope dans le coffret de transport immédiatement après avoir utilisé la torche vidéo, car elle reste très chaude pour quelques temps.
- En fonctionnement, garder une distance d'environ 30 cm entre la torche et les gens ou des objets.
- Ne pas utiliser près de substances inflammables ou explosives.
- Il est recommandé de consulter votre revendeur JVC le plus proche pour changer l'ampoule.



## Batteries

La batterie fournie est une batterie au lithium-ion. Avant d'utiliser la batterie fournie ou une batterie en option, bien lire les précautions suivantes:

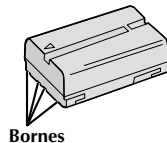

### 1. Pour éviter des accidents

- .... **Ne pas brûler.**
- .... **Ne pas** court-circuiter les bornes. Quand vous transportez la batterie, veillez à la protéger avec le capuchon. Si vous avez perdu le capuchon, mettez la pile dans un sac en plastique.
- .... **Ne pas** modifier ni démonter.
- .... **Ne pas** exposer la batterie à des températures excédant 60°C, ce qui pourrait surchauffer la batterie, la faire exploser ou prendre feu.
- .... N'utiliser que les chargeurs spécifiés.

### 2. Pour éviter des endommagements et prolonger la durée de vie . . .

- .... **ne pas** infliger de choc inutile.
- .... charger dans un endroit où la température est dans les tolérances indiquées ci-dessous. C'est une batterie à réaction chimique, des températures plus basses entravent la réaction chimique, alors que des températures plus élevées peuvent faire obstacle à une recharge complète.
- .... entreposer dans un endroit frais et sec. Une longue exposition à de hautes températures fera augmenter la décharge naturelle et raccourcira la durée de vie.
- .... si vous rangez la batterie pendant une longue durée il est recommandé de la charger et de la décharger complètement tous les 6 mois.
- .... retirer du chargeur ou de l'appareil qu'elle alimente lorsque vous ne vous en servez pas; certains appareils consomment du courant même s'ils sont mis hors circuit.

### REMARQUES:

- *Il est normal que la batterie devienne chaude après recharge, ou après utilisation.*

#### Gammes de température:

La charge ..... 10°C à 35°C  
 Le fonctionnement ..... 0°C à 40°C  
 Le stockage ..... -10°C à 30°C

- *La durée de charge est basée sur une température ambiante de 20°C.*
- *Plus la température est basse, plus longue est la durée de recharge.*

## Précautions générales sur les piles

Si la télécommande ne fonctionne pas même en étant utilisée correctement, les piles sont épuisées. Les remplacer par des nouvelles.

**N'utiliser que les piles suivantes:** taille AAA (R03) x 2  
 Veuillez respecter les règles suivantes pour l'utilisation des piles. Si elles ne sont pas utilisées correctement, elles peuvent couler ou exploser.

1. Pour changer les piles, se référer à la page 48.
2. **Ne pas** utiliser des piles de taille différente de celle spécifiée.
3. Bien installer les piles dans le bon sens.
4. **Ne pas** utiliser de piles rechargeables.
5. **Ne pas** exposer les piles à une chaleur excessive, elles pourraient couler ou exploser.
6. **Ne pas** jeter les piles au feu.
7. Retirer les piles de l'appareil s'il doit être rangé pendant une longue période pour éviter une fuite des piles qui pourrait causer de mauvais fonctionnements.

## Cassettes

Pour utiliser et ranger correctement vos cassettes, bien lire les précautions suivantes:

### 1. Pendant l'utilisation . . .

- .... bien s'assurer que la cassette porte la marque Mini DV.
- .... bien savoir que l'enregistrement sur des cassettes préenregistrées efface automatiquement les signaux vidéo et audio enregistrés précédemment.
- .... bien s'assurer que la cassette est positionnée correctement en l'introduisant.
- .... ne pas mettre en place et retirer la cassette plusieurs fois de suite sans faire défiler la bande. Ce qui détend la bande et peut causer des dommages.
- .... ne pas ouvrir le volet avant de la cassette. Ce qui expose la bande aux empreintes digitales et à la poussière.

### 2. Ranger les cassettes . . .

- .... loin des radiateurs ou d'autres sources de chaleur.
- .... en dehors des rayons du soleil.
- .... où elles ne seront pas sujettes à des chocs ou vibrations inutiles.
- .... où elles ne seront pas exposées à des champs magnétiques puissants (près des moteurs, des transformateurs ou des aimants).
- .... verticalement, dans leurs boîtes d'origine.

## Écran LCD

### 1. Pour éviter des dommages à l'écran LCD, NE PAS . . .

- .... le presser fortement ou appliquer des chocs.
- .... placer le camescope avec l'écran LCD en dessous.

### 2. Pour prolonger sa durée de service . . .

- .... éviter de le frotter avec un chiffon grossier.

### 3. Ne pas ignorer le phénomène suivant pour l'utilisation de l'écran LCD.

#### • Ce ne sont pas des mauvais fonctionnements:

- En utilisant le camescope, la surface autour de l'écran LCD et/ou l'arrière de l'écran LCD peuvent chauffer.
- Si vous laissez l'alimentation en marche pendant longtemps, la surface autour de l'écran LCD devient chaude.

## Appareil principal

### 1. Pour votre sécurité, NE PAS . . .

- .... ouvrir le coffret du camescope.
- .... démonter ou modifier l'appareil.
- .... court-circuiter les bornes de la batterie. Toujours la laisser éloignée des objets métalliques quand elle n'est pas utilisée.
- .... laisser pénétrer de liquides inflammables, de l'eau ou des objets métalliques dans l'appareil.
- .... retirer la batterie ou débrancher la source d'alimentation alors que l'alimentation est en marche.
- .... laisser la batterie montée quand le camescope n'est pas utilisé.

### 2. Éviter d'utiliser l'appareil . . .

- .... dans des endroits sujets à de l'humidité ou de la poussière excessives.
- .... dans des endroits sujets à la suie ou à la vapeur, par exemple près d'un appareil de cuisson.
- .... dans des endroits soumis à des chocs ou vibrations excessifs.
- .... près d'un téléviseur.
- .... près d'appareils générant des champs magnétiques ou électriques puissants (haut-parleurs, antennes de diffusion, etc.)
- .... dans des endroits soumis à des températures très élevées (plus de 40°C) ou très basses (inférieures à 0°C).

### 3. NE PAS laisser l'appareil . . .

- .... dans des endroits à plus de 50°C.
- .... dans des endroits où l'humidité est très faible (au-dessous de 35%) ou très forte (plus de 80%).
- .... en plein soleil.
- .... dans une voiture fermée en été.
- .... près d'un radiateur.

### 4. Pour protéger l'appareil, NE PAS . . .

- .... l'exposer à de l'humidité.
- .... faire tomber l'appareil ou le cogner contre des objets durs.
- .... lui infliger des chocs ou des vibrations excessives pendant le transport.
- .... laisser l'objectif dirigé vers des objets extrêmement lumineux pendant longtemps.
- .... filmer le soleil sans protection (filtres).
- .... le transporter en le tenant par l'écran LCD ou le viseur.
- .... le balancer inutilement en utilisant la bandoulière ou la poignée.

## 5. Lorsque les têtes sont sales, les problèmes suivants peuvent apparaître:



- Aucune image pendant la lecture.
- Parasites visibles pendant la lecture.
- Pendant l'enregistrement, l'indicateur d'avertissement d'encrassement des têtes "⊗" apparaît.

Dans ces cas, utilisez une cassette de nettoyage en option. Insérez-la dans le camescope et faire défiler la bande. Si vous utilisez la cassette plusieurs fois de suite, les têtes vidéo risquent d'être endommagées. Après une lecture pendant 20 secondes environ, le camescope s'arrête automatiquement. Se reporter également aux instructions de la cassette de nettoyage. Si, après le nettoyage, les problèmes restent les mêmes, consultez votre revendeur JVC. Les pièces mécaniques mobiles utilisées pour déplacer les têtes vidéo et la bande ont tendance à devenir sales et à s'user avec le temps. Pour maintenir tout le temps une image claire, des contrôles périodiques sont recommandés après avoir utilisé l'appareil pendant 1000 heures environ. Pour des contrôles périodiques, veuillez consulter le revendeur JVC le plus proche.

## Comment manipuler un CD-ROM

- Faire attention de ne pas salir ni rayer la surface réfléchissante (le verso de la surface imprimée). Ne rien écrire ni coller sur une face ou l'autre. Si le CD-ROM devient sale, l'essuyer doucement avec un chiffon doux du centre vers l'extérieur en décrivant un mouvement circulaire.
- Ne pas utiliser de produits de nettoyage pour disques conventionnels ni de nettoyants pulvérisés.
- Ne pas cintrer le CD-ROM ni toucher sa surface réfléchissante.
- Ne pas ranger votre CD-ROM dans un endroit poussiéreux, chaud ou humide. Ne pas le laisser en plein soleil.

### Condensation d'humidité . . .







- Vous avez sans doute observé qu'en versant un liquide froid dans un verre, des gouttes d'eau vont se former à l'extérieur du verre. Le même phénomène se produit sur le tambour de têtes d'un camescope quand il est déplacé d'un endroit froid vers un endroit chaud, après avoir chauffé une pièce qui était froide, sous des conditions d'humidité extrême ou dans un endroit où l'air est refroidi par un climatiseur.
- De l'humidité sur le tambour de têtes peut endommager sérieusement la bande vidéo et provoquer des dommages internes au camescope lui même.

### Mauvais fonctionnement sérieux



En cas de mauvais fonctionnement, arrêter d'utiliser l'appareil immédiatement et consulter votre revendeur JVC local.

Le camescope est un appareil commandé par micro-processeur. Du bruit et des interférences externes (d'un téléviseur, d'une radio, etc.) peuvent l'empêcher de fonctionner correctement. Dans ce cas, débrancher d'abord la source d'alimentation (batterie, adaptateur secteur/chargeur, etc.) et attendre quelques minutes puis le rebrancher et procéder comme d'habitude depuis le début.











**A**

- Accessoires fournis .....  p. 4  
 Adaptateur secteur/chargeur de batterie ....  p. 6, 7  
 Affichage de la date/heure .....  p. 25, 32, 33  
 Ajustement de la courroie .....  p. 8  
 Arrêt sur image .....  p. 31  
 Attente d'enregistrement .....  p. 14  
 Avance rapide de la bande .....  p. 31



**B**

- Balance des blancs .....  p. 30  
 Batterie .....  p. 6, 7, 73  
 Batterie faible .....  p. 71











**C**

- Canaux (gauche/droit) .....  p. 33  
 Caractéristiques techniques .....  p. 78, 79  
 Cinéma .....  p. 24  
 Cinéma classique .....  p. 28  
 Commande d'exposition .....  p. 29  
 Compensation de contre-jour .....  p. 29  
 Compression .....  p. 24  
 Copie .....  p. 44 à 47  
 Coupe-vent .....  p. 25  
 Coupure automatique .....  p. 15, 31  
 Crépuscule .....  p. 28

**D**

- Diaporama .....  p. 36  
 DIS (Stabilisateur d'image numérique) .....  p. 24  
 Doublage audio .....  p. 58

**E**

- Écho vidéo .....  p. 28  
 Écran 16/9 .....  p. 24  
 Écran de menu, CAMERA MENU .....  p. 23, 24  
 Écran de menu, DISPLAY MENU .....  p. 25, 32  
 Écran de menu, DSC MENU .....  p. 25, 37  
 Écran de menu, MANUAL MENU .....  p. 24, 25  
 Écran de menu, VIDEO MENU .....  p. 32  
 Écran INDEX .....  p. 35  
 Effacement d'images .....  p. 38  
 Effets spéciaux en lecture .....  p. 51  
 Éjection d'une cassette .....  p. 10







**F**

- Fondus à l'ouverture et à la fermeture ...  p. 26, 27

**G**

- Gain relevé .....  p. 23









**I**

- Icônes .....  p. 22 à 25  
 Imprimante .....  p. 43  
 Impulsion stroboscopique .....  p. 28  
 Indications de l'écran LCD/du viseur ...  p. 68 à 72  
 Insertion d'une cassette .....  p. 10  
 Iris .....  p. 29



**L**

- Lecture au ralenti .....  p. 50  
 Lecture avec zoom .....  p. 50  
 Lecture image par image .....  p. 31, 50  
 Lecture indexée .....  p. 35

**M**

- Mise au point automatique .....  p. 21
- Mise au point manuelle .....  p. 21
- Mode de démonstration .....  p. 5, 24
- Mode d'enregistrement .....  p. 11
- Mode de qualité d'image .....  p. 12
- Mode Photo .....  p. 16
- Montage par mémorisation  
de séquences .....  p. 52 à 57
- Montage sur trépied .....  p. 8











**N**

- Nettoyage du camescope .....  p. 65
- Noir et blanc .....  p. 28









**O**

- Obturateur lent .....  p. 28



**P**

- Photo .....  p. 16, 17
- Position de l'interrupteur d'alimentation .....  p. 13
- Position du commutateur VIDEO/DSC .....  p. 13
- Pour rendre l'écran LCD plus lumineux .....  p. 14
- Pour rendre l'écran LCD plus sombre .....  p. 14
- Prise de vues journalistique .....  p. 15
- Programme AE avec effets spéciaux .....  p. 28
- Propre enregistrement .....  p. 15
- Protection contre l'effacement .....  p. 10
- Protection des images .....  p. 37



**R**

- Raccordements .....  p. 7, 40, 42 à 45, 53
- Rebobinage de la bande .....  p. 31
- Recharge de la batterie .....  p. 6
- Recherche accélérée .....  p. 31
- Réglage dioptrique .....  p. 8
- Réglages de la date/heure .....  p. 9
- Régler le code de télécommande de  
magnétoscope .....  p. 52
- RESET .....  p. 25





**S**

- Sépia .....  p. 28
- Signalisation .....  p. 14, 23
- Son .....  p. 23, 32, 33



**T**

- Télécommande .....  p. 48
- TELE MACRO .....  p. 24
- Time code .....  p. 19, 25, 32, 33
- Torche vidéo .....  p. 20

**V**



- Verrouillage de l'iris .....  p. 29
- Vitesse d'obturation .....  p. 28
- Volet à l'ouverture et à la fermeture .....  p. 26, 27
- Volet d'image/fondu enchaîné .....  p. 26, 27
- Volume du haut-parleur .....  p. 31

**Z**

- Zoom .....  p. 18
- Zoom numérique .....  p. 18, 23

**Camescope****Spécifications générales**

---

|                                      |  |
|--------------------------------------|--|
| <b>Alimentation</b>                  | : 6,3 V CC  (En utilisant l'adaptateur secteur/chargeur de batterie)<br>7,2 V CC  (En utilisant la batterie) |
| <b>Consommation</b>                  |  |
| Écran LCD éteint, viseur allumé      | : 4,3 W environ  |
| Écran LCD allumé, viseur éteint      | : 5,3 W environ  |
| Torche vidéo                         | : 3,5 W environ  |
| <b>Dimensions (L x H x P)</b>        | : 80 mm x 96 mm x 170 mm<br>(avec l'écran LCD fermé et le viseur complètement rabattu)   |
| <b>Poids</b>                         | : 580 g environ  |
| <b>Température de fonctionnement</b> | : 0°C à 40°C   |
| <b>Humidité de fonctionnement</b>    | : 35% à 80%  |
| <b>Température de stockage</b>       | : -20°C à 50°C   |
| <b>Capteur</b>                       | : CCD 1/4"   |
| <b>Objectif</b>                      | : F1,8, f= 3,6 mm à 36 mm, objectif zoom électrique 10:1   |
| <b>Diamètre de filtre</b>            | : ø37 mm   |
| <b>Écran LCD</b>                     | : 3,0" mesuré en diagonale, système à matrice active TFT   |
| <b>Viseur</b>                        | : Electronique avec LCD noir et blanc de 0,24"   |
| <b>Haut-parleur</b>                  | : Monophonique   |

**Camescope numérique**

---

|   |  |
|---|--|
| <b>Format</b>   | : Format DV (mode SD)  |
| <b>Format du signal</b>   | : Standard PAL   |
| <b>Format d'enregistrement/lecture</b>  | : Vidéo : Enregistrement à composantes numériques<br>Audio : Enregistrement numérique PCM, 32 kHz 4 canaux (12 bit),<br>48 kHz 2 canaux (16 bit) |
| <b>Cassette</b>   | : Cassette Mini DV   |
| <b>Vitesse d'enregistrement</b>   | : SP: 18,8 mm/s<br>LP: 12,5 mm/s   |
| <b>Durée maximum d'enregistrement<br/>(en utilisant une cassette de 80 minutes)</b> | : SP: 80 mn<br>LP: 120 mn  |

**Appareil photo numérique**

---

|   |                                  |
|---|----------------------------------|
| <b>Support d'enregistrement</b>                   | : Mémoire flash incorporée, 2 Mo |
| <b>Système de compression</b>                     | : JPEG (compatible)              |
| <b>Taille de fichier</b>                          | : VGA: 640 x 480 pixels          |
| <b>Qualité d'image</b>                            | : 2 modes (FINE/STANDARD)        |
| <b>Nombre approximatif de vues enregistrables</b> |                                  |
| FINE  | : 30                             |
| STANDARD  | : 60                             |

**Connecteurs**

|                               |   |
|-------------------------------|---|
| S                             | : Y : 1 Vcc, 75 $\Omega$ , sortie analogique<br>C : 0,29 Vcc, 75 $\Omega$ , sortie analogique |
| AV                            |   |
| Sortie vidéo                  | : 1 Vcc, 75 $\Omega$ , analogique   |
| Sortie audio                  | : 300 mV (rms), 1 k $\Omega$ , analogique, stéréo   |
| DV sortie                     | : 4 broches, conformité IEEE 1394   |
| PC (DIGITAL PHOTO)            |   |
| Sortie d'image fixe numérique | : $\varnothing$ 2,5 mm, 3 pôles   |
| JLIP/EDIT                     | : $\varnothing$ 3,5 mm, 4 pôles   |

**Adaptateur secteur / chargeur de batterie AA-V40EG**

|                        |   |
|------------------------|---|
| Alimentation           | : CA 110 V à 240 V $\sim$ , 50 Hz/60 Hz |
| Consommation           | : 23 W                                  |
| Sortie                 |   |
| Charge                 | : CC 7,2 V $\text{---}$ , 1,2 A         |
| Camescope              | : CC 6,3 V $\text{---}$ , 1,8 A         |
| Dimensions (L x H x P) | : 68 mm x 38 mm x 110 mm                |
| Poids                  | : Environ 260 g                         |

*Les caractéristiques indiquées sont pour le mode SP sauf indication contraire. Erreurs et omissions possibles. Présentation et caractéristiques modifiables sans préavis.*

**FR**

**GR-DVL200**

**JVC**  
VICTOR COMPANY OF JAPAN, LIMITED